



Invacare® AVIVA™ RX-serien

AVIVA RX20, AVIVA RX40, AVIVA RX 40HD

sv **Elrullstol**
Bruksanvisning

Den här bruksanvisningen MÅSTE ges till brukaren av produkten.
INNAN du använder produkten MÅSTE du läsa denna bruksanvisning och spara den för framtida behov.



Yes, you can.®

Innehållsförteckning

1 Allmänt	4
1.1 Inledning	4
1.2 Symboler som används i manualen	4
1.3 Överensstämmelse	5
1.3.1 Produktspecifika standarder	5
1.4 Användbarhet	5
1.5 Information om garanti	6
1.6 Livslängd	6
1.7 Ansvarsbegränsning	6
2 Säkerhet	7
2.1 Allmän säkerhetsinformation	7
2.2 Säkerhetsinformation om det elektriska systemet	10
2.3 Säkerhetsinformation om elektromagnetiska störningar	12
2.4 Säkerhetsinformation om körläge och friläge	12
2.5 Säkerhetsinformation om skötsel och underhåll	15
2.6 Säkerhetsinformation om ändringar och modifieringar av elrullstolen	15
2.7 Säkerhetsinformation om elrullstolar med en sitslyft	17
3 Produktöversikt	19
3.1 Avsedd användning	19
3.1.1 Produktbeskrivning	19
3.1.2 Avsedd användare	19
3.1.3 Indikationer	19
3.2 Typklassificering	19
3.3 Rullstolens huvuddelar	19
3.4 Märkning på produkten	20
3.5 Typer av användarkommandon	24
3.6 Lyften	24
4 Tillbehör/tilval	25
4.1 Höftbälten	25
4.1.1 Olika typer av höftbälten	25
4.1.2 Rätt justering av höftbältet	26
4.2 Använda käpphållaren	26
5 Användning	27
5.1 Allmän information om inställningar	27
5.2 Köra	27
5.3 Före första användningen	27
5.4 Parkering och stillastående	27
5.4.1 Använda manuella hjulbromsar	27
5.5 Komma i och ur elrullstolen	28
5.5.1 Ta bort standard-armstöd för sidledes förflyttning	28
5.5.2 Vrida manöverboxen åt sidan	28
5.5.3 Vrida den centrala mittlinjehållaren åt sidan	30
5.5.4 Vrida svängbar hållare för displayen åt sidan	30
5.5.5 Flytta Chin Control	30
5.5.6 Komma i och ur elrullstolen	31

© 2024 Invacare Corporation

Med ensamrätt. Återpublicering, kopiering eller förändring, helt eller delvis, är inte tillåten utan föregående skriftligt tillstånd från Invacare. Varumärken betecknas med ™ och ®. Samtliga varumärken tillhör eller är licensierade till Invacare Corporation eller dess dotterbolag om ingenting annat anges.

5.6	Hantera hinder	31	8.2	Inspektionskontroller	52
5.6.1	Maximal höjd på hinder	31	8.2.1	Före varje användning av elrullstolen	52
5.6.2	Rätt sätt att köra över hinder	32	8.2.2	Varje vecka	53
5.7	Köra på lutande underlag	33	8.2.3	Varje månad	53
5.8	Användning på allmän väg	33	8.3	Hjul och däck	54
5.9	Rulla elrullstolen i friläge	33	8.4	Korttidsförvaring	55
5.9.1	Frikoppla motorerna	34	8.5	Långtidsförvaring	55
6	Kontrollsystem	35	8.6	Rengöring och desinfektion	56
6.1	Skyddssystem för elektroniken	35	8.6.1	Allmän säkerhetsinformation	56
6.1.1	Använda effektbrytaren	35	8.6.2	Rengöringsintervall	56
6.2	Batterier	36	8.6.3	Rengöring	57
6.2.1	Allmän information om laddning	36	8.6.4	Instruktioner för rengöring och desinficering	57
6.2.2	Allmänna anvisningar för laddning	36	9	Efter användning	58
6.2.3	Ladda batterierna	36	9.1	Rekonditionering	58
6.2.4	Koppla bort elrullstolen efter laddning	37	9.2	Kassering	58
6.2.5	Förvaring och underhåll	38	10	Tekniska data	59
6.2.6	Anvisningar för batterianvändning	38	10.1	Tekniska specifikationer	59
6.2.7	Rengöra batteripolerna	39	11	Underhåll	65
6.2.8	Transportera batterier	39	11.1	Utförda inspektioner	65
6.2.9	Allmänna anvisningar för batterihantering	39			
6.2.10	Hantera skadade batterier på rätt sätt	40			
7	Transport	41			
7.1	Transport — allmän information	41			
7.2	Förflytta elrullstol till fordon	41			
7.3	Använda elrullstolen som bilsäte	42			
7.3.1	Förankra elrullstolen när den används som bilsäte	44			
7.3.2	Använda ytterligare fästpunkter	45			
7.3.3	Spänna fast brukaren i elrullstolen	45			
7.4	Transportera elrullstolen utan brukare	47			
7.5	Dahls dockningssystem	47			
8	Underhåll	52			
8.1	Introduktion till underhåll	52			

1 Allmänt

1.1 Inledning

Den här bruksanvisningen innehåller viktig information om hantering av produkten. Läs igenom bruksanvisningen noga och följ säkerhetsinstruktionerna för att försäkra dig om att du använder produkten på ett säkert sätt.

Använd endast denna produkt om du har läst och förstått denna handbok. Kontakta hälso- och sjukvårdspersonal som känner till dina medicinska tillstånd och rådgör med personalen om korrekt användning och nödvändig justering.

Observera att det kan finnas avsnitt i denna bruksanvisning som inte gäller för din produkt eftersom bruksanvisningen avser alla tillgängliga modeller (vid tidpunkten för tryckning). Om inget annat anges hänvisar varje avsnitt i denna bruksanvisning till alla modeller av produkten.

De modeller och konfigurationer som är tillgängliga i ditt land återfinns i de landsspecifika försäljningsdokumenten.

Invacare förbehåller sig rätten att ändra produktspecifikationerna utan ytterligare meddelande.

Kontrollera att du har den senaste versionen av detta dokument innan du läser det. Du hittar den senaste versionen som PDF-fil på Invacares webbplats.

Tidigare produktversioner kanske inte beskrivs i den här manualens aktuella revision. Om du behöver hjälp, kontakta Invacare.

Om du tycker att teckensnittsstorleken i den tryckta versionen av bruksanvisningen är svår att läsa kan du ladda ned PDF-versionen från webbplatsen. Du kan sedan förstora PDF-filen på skärmen till en teckensnittsstorlek som passar dig bättre.

Kontakta en Invacare-distributör om du vill ha mer information om produkten, till exempel produktsäkerhetsmeddelanden och produktåterkallelser. Adresser finns i slutet av det här dokumentet.

Om en allvarlig incident inträffar med produkten bör du informera tillverkaren och den behöriga myndigheten i ditt land.

1.2 Symboler som används i manualen

Symboler och signalord som används i denna manual och gäller för faror eller farliga förfaranden som kan leda till personskador eller materiella skador. Nedan finns information om signalordens betydelser.



FARA!

Indikerar en riskfylld situation som leder till allvarlig skada eller dödsfall om den inte undviks.



VARNING!

Indikerar en riskfylld situation som kan leda till allvarlig skada eller dödsfall om den inte undviks.



OBSERVERA!

Indikerar en riskfylld situation som kan leda till lättare skador om den inte undviks.



OBS!

Informerar om en riskfylld situation som kan leda till skada på egendom om den inte undviks.



Tips och rekommendationer

Ger användbara råd, rekommendationer och information för en effektiv och problemfri användning.

Andra symboler

(Gäller inte alla manualer)



Ansvarig person i Storbritannien

Indikerar om en produkt inte är tillverkad i Storbritannien.



Triman

Anger regler för återvinning och återvinning (gäller endast Frankrike).

1.3 Överensstämmelse

Kvalitet är absolut grundläggande för företagets verksamhet, och vi arbetar i enlighet med standarden i ISO 13485.

Denna produkt är CE-märkt i enlighet med förordningen 2017/745 om medicintekniska produkter av klass I.

Denna produkt är UKCA-märkt i enlighet med del II UK MDR 2002 (med ändringar) klass I.

Vi arbetar ständigt på att se till att företaget påverkar lokal och global miljö så lite som möjligt.

Vi använder endast material och komponenter som följer REACH-direktivet.

Vi följer gällande miljölagstiftning, WEEE- och RoHS-direktivet.

1.3.1 Produktspecifika standarder

Produkten har testats och uppfyller EN 12184 (eldrivna rullstolar, skotrar och deras laddare) och alla förknippade standarder.

Produkten får användas på allmän väg under förutsättning att den är utrustad med lämpligt belysningsystem.

Kontakta din lokala distributör för Invacare om du vill ha mer information om lokala standarder och bestämmelser. Adresser finns i slutet av det här dokumentet.

1.4 Användbarhet

Använd endast elrullstolen när den är i fullt funktionellt skick. Annars kan du försätta dig själv och andra i risk.

Följande lista innehåller inte alla möjliga situationer. Den beskriver endast vissa situationer som kan påverka elrullstolens användbarhet.

I vissa situationer ska du omedelbart sluta använda elrullstolen. I andra situationer kan du använda elrullstolen för att ta dig till din leverantör.

Du ska omedelbart sluta använda elrullstolen om användbarheten är begränsad på grund av:

- oväntat körbeteende
- att bromsarna inte fungerar.

Du ska omedelbart kontakta en behörig Invacare-leverantör om elrullstolens användbarhet är begränsad på grund av:

- att belysningsystemet (om sådant finns) inte fungerar eller är defekt
- att reflexerna ramlar av
- utnött däckmönster eller otillräckligt däcktryck
- skada på armstöden (t.ex. trasig armstödsstoppning)
- skada på benstödshängarna (t.ex. att hälband saknas eller är trasiga)
- skada på höftbältet
- skada på joysticken (joysticken kan inte flyttas till friläget)

- att kablar är skadade, vikta, klämda eller har lossnat från fästet
- att elrullstolen slirar vid inbromsning
- att elrullstolen drar åt ena hållet vid förflyttning
- att ovanliga ljud hörs

eller om du har en känsla av att något är fel med elrullstolen.

1.5 Information om garanti

Vi tillhandahåller en tillverkargaranti för produkten i enlighet med våra allmänna affärsvillkor i respektive land.

Garantianspråk kan endast göras genom den leverantör som tillhandahöll produkten.

1.6 Livslängd

Vi uppskattar denna produkts förväntade livslängd till fem år om den används i enlighet med den avsedda användning som beskrivs i den här dokumentationen och om alla underhålls- och servicekrav uppfylls. Den förväntade livslängden kan bli ännu längre om produkten används varsamt och underhålls på rätt sätt, och så länge tekniska och forskningsmässiga framsteg inte leder till några tekniska begränsningar. Livslängden kan även avsevärt förkortas vid intensiv eller felaktig användning. Det faktum att denna produkt har en förväntad livslängd utgör inte någon ytterligare garanti.

1.7 Ansvarsbegränsning

Invacare ansvarar inte för skador som uppkommer till följd av

- att bruksanvisningen inte följs
- felaktig användning
- normalt slitage
- felaktig montering eller inställning som utförs av köparen eller tredje part
- tekniska ändringar
- obehöriga ändringar och/eller användning av olämpliga reservdelar

2 Säkerhet

2.1 Allmän säkerhetsinformation



VARNING!

Risk för allvarliga personskador eller materiella skador

Felaktig användning av den här produkten kan orsaka person- eller saksador.

- Om du inte kan förstå varningarna eller instruktionerna ska du kontakta hälso- eller sjukvårdspersonal eller leverantören innan du använder utrustningen.
- Använd inte produkten eller någon tillvalsutrustning innan du har läst och förstått de här instruktionerna och eventuellt ytterligare instruktionsmaterial som bruksanvisning, servicemanual eller instruktionsblad som medföljer produkten eller tillvalsutrustningen.



FARA!

Risk för dödsfall, allvarliga personskador eller materiella skador

Tända cigaretter som faller på ett stoppat sittsystem kan orsaka brand som leder till dödsfall, allvarliga personskador eller materiella skador. Personer som sitter i elrullstol är utsatta för en särskild risk för dödsfall eller allvarliga personskador från sådana bränder och resulterande rök, eftersom de kanske inte har möjlighet att förflytta sig från elrullstolen.

- Rök INTE under användning av den här elrullstolen.



VARNING!

Risk för allvarliga personskador eller materiella skador

Förvaring eller användning av elrullstolen nära öppen eld eller brännbara produkter kan leda till allvarliga personskador eller materiella skador.

- Undvik att förvara eller använda elrullstolen i närheten av öppen eld eller brännbara produkter.



VARNING!

Risk för person- eller produktskada om elrullstolen sätts i rörelse av misstag

- Stäng av motorn innan du tar dig i eller ur elrullstolen eller hanterar otympliga föremål.
- När du frikopplar motorn läggs bromsen inne i motorn ur. Därför bör elrullstolen endast rullas av en ledsagare på plant underlag, aldrig på lutande underlag. Elrullstolen får aldrig ställas på lutande underlag när motorerna är frikopplade. Aktivera alltid motorerna direkt efter att ha använt elrullstolen i friläge (se 5.9 *Rulla elrullstolen i friläge, sida 33*).



VARNING!

Risk för personskador, egendomsskador eller dödsfall

Felaktig montering eller felaktigt underhåll kan orsaka personskador, materiella skador eller dödsfall till följd av intag av delar eller material eller kvävning orsakad av delar eller material.

- Barn, husdjur och personer med nedsatt fysisk eller mental förmåga måste övervakas noga.



VARNING!

Risk för dödsfall, allvarlig personskada eller materiell skada

Om kablarna dras på olämpligt sätt finns det risk för att någon snubblar, trasslar in sig eller strypps, vilket kan leda till dödsfall, allvarliga personskador eller materiella skador.

- Kontrollera att alla kablar är rätt dragna och ordentligt fastsatta.
- Se till att det inte finns några öglor av överskottskabel som sticker ut från rullstolen.



VARNING!

Risk för dödsfall, allvarlig personskada eller materiell skada

Risk för klämskador och strypning när lösa personliga tillhörigheter (t.ex. smycken eller halsdukar) kan fastna i rörliga eller utskjutande delar.

- Se till att eventuella lösa föremål är på avstånd från elrullstolens rörliga delar, t. ex. hjul eller elektriska sittdelar.
- Håll händer, kläder och andra föremål borta från hjulen eller de elektriska sittdelarna när de är i drift.
- Stäng omedelbart av elrullstolen för att stoppa alla rörelser.



VARNING!

Risk för personskador om du kör elrullstolen när din körförmåga är nedsatt på grund av läkemedel eller alkohol

- Kör aldrig elrullstolen under påverkan av läkemedel eller alkohol. Om det är nödvändigt att använda elrullstolen måste den skötas av en ledsagare som är fysiskt och psykiskt kapabel till detta.



VARNING!

Risk för personskador om strömmen kopplas från medan elrullstolen är i rörelse, till exempel genom att du trycker på på/av-knappen eller kopplar ur en kabel, eftersom rullstolen kan stanna tvärt

- Om du måste bromsa i en nödsituation släpper du bara joysticken och då stannar elrullstolen (mer information finns i bruksanvisningen till manöverboxen).

**VARNING!****Risk för personskador om elrullstolen flyttas till ett fordon för transport när användaren sitter i den**

- Det är alltid bättre att flytta elrullstolen till ett fordon för transport utan att användaren sitter i den.
- Om elrullstolen måste flyttas över till ett fordon via en ramp medan föraren sitter i den får rampen inte överstiga en viss angiven lutning (se *10.1 Tekniska specifikationer, sida 59*).
- Om elrullstolen måste flyttas över till ett fordon via en ramp som överstiger denna lutning (se *10.1 Tekniska specifikationer, sida 59*) ska en vinsch användas. En ledsagare bör övervaka och hjälpa till vid förflyttningen.
- Ett annat alternativ är att använda en plattformshiss. Se till att totalvikten för elrullstolen inklusive användaren inte överstiger maximal tillåten vikt för plattformshissen eller vinschen.

**OBSERVERA!****Risk för personskador om den största tillåtna belastningen överskrids**

- Den största tillåtna belastningen får inte överskridas (se *10.1 Tekniska specifikationer, sida 59*).
- Elrullstolen är endast avsedd att användas av en person vars vikt inte överskrider den största tillåtna belastningen för elrullstolen. Elrullstolen får aldrig användas till att transportera mer än en person.

**OBSERVERA!****Risk för personskador om du lyfter fel eller tappar tunga delar**

- När du ska utföra underhåll eller service eller lyfta någon del av elrullstolen måste du vara uppmärksam på hur mycket varje enskild del väger, särskilt batterierna. Se alltid till att du använder rätt lyftteknik och be om hjälp vid behov.

**OBSERVERA!****Risk för personskador på grund av rörliga delar**

- Se till att ingen personskada kan inträffa på grund av elrullstolens rörliga delar, t.ex. hjul eller någon av lyftmodulerna (om sådana finns), i synnerhet om det finns barn i närheten.

**VARNING!****Risk att trilla ur elrullstolen**

- Du ska aldrig hasa framåt på sitsen, luta dig ner mellan knäna eller luta dig bakåt över ryggstödet för att nå ett föremål eller liknande.
- Om höftbälte finns ska det justeras korrekt och användas varje gång du använder elrullstolen.
- När du ska flytta dig till en annan sittplats ska elrullstolen placeras så nära sittplatsen som möjligt.



OBSERVERA!

Risk för personskador på grund av heta ytor

- Lämna inte elrullstolen i direkt solljus under längre perioder. Delar och ytor av metall, t.ex. sitsen och armstöden, kan bli mycket heta.



OBSERVERA!

Risk för eldsvåda eller motorstopp vid anslutning av elektriska anordningar

- Inga elektriska anordningar får anslutas till elrullstolen om de inte uttryckligen har godkänts av Invacare för detta syfte. Alla elektriska installationer ska utföras av en auktoriserad Invacare-leverantör.

2.2 Säkerhetsinformation om det elektriska systemet



VARNING!

Risk för dödsfall, allvarlig skada eller produktskada

Om elrullstolen missbrukas kan den börja ryka, spraka eller brinna. Dödsfall, allvarlig skada eller produktskada kan uppstå vid brand.

- Använd INTE elrullstolen till något annat än det som den är avsedd för.
- Om elrullstolen börjar ryka, spraka eller brinna ska du sluta använda elrullstolen och ordna service OMEDELBART.



VARNING!

Risk för dödsfall eller allvarlig skada

En elektrisk stöt kan orsaka dödsfall eller allvarlig skada

- För att undvika elektriska stötar bör du inspektera stickkontakten och kabeln för att se att den inte har några hack eller utstickande ledningstrådar. Byt omedelbart ut sladdar med hack eller utstickande ledningstrådar.



VARNING!

Risk för dödsfall eller allvarlig skada

Om dessa varningar inte följs kan det leda till kortslutning vilket kan orsaka dödsfall, allvarlig skada eller skada på det elektriska systemet.

- Den POSITIVA (+) RÖDA batterikabeln MÅSTE anslutas till den POSITIVA (+) batteripolen.
- Den NEGATIVA (-) SVARTA batterikabeln MÅSTE anslutas till den NEGATIVA (-) batteripolen.
- Låt ALDRIG något verktyg och/eller en batterikabel komma i kontakt med BÅDA batteripolerna samtidigt. Kortslutning kan då uppstå och orsaka dödsfall, allvarlig skada eller produktskada.
- Installera skyddslock på de positiva och negativa batteripolerna.
- Om isoleringen på en eller flera kablar är skadad måste kabeln/kablarna omedelbart bytas ut.
- Ta ALDRIG bort säkring eller monteringsmaterial från den POSITIVA (+) röda batterikabelns monteringskruv.

**VARNING!****Risk för dödsfall, allvarlig skada eller produktskada**

Elektriska komponenter som blivit rostiga på grund av vatten eller annan vätska kan orsaka dödsfall, allvarlig skada eller produktskada.

- Undvik så långt det är möjligt att utsätta elektriska komponenter för vatten och/eller annan vätska.
- Elektriska komponenter som har skadats av rost MÅSTE bytas ut omedelbart.
- På elrullstolar som ofta utsätts för vatten eller andra vätskor kan de elektriska komponenterna behöva bytas oftare.



- Kontrollera syrgasslangarna mellan behållaren och leveransstället dagligen för att upptäcka läckor. Håll slangarna på avstånd från elektriska gnistor och andra antändningskällor.

**VARNING!****Risk för personskador eller egendomsskador på grund av elektrisk kortslutning**

Kontaktstift på kablar som är anslutna till strömenheten kan vara strömförande trots att systemet är avstängt.

- Kablar med strömförande stift bör vara anslutna, spärrade eller täckta (med ej ledande material) så att de inte kan komma i kontakt med människor eller material som kan orsaka kortslutning.
- När kablar med strömförande stift måste kopplas från, till exempel när busskabeln tas bort från manöverboxen av säkerhetsskäl, ska du se till att spärra eller täcka över stiften (med ej ledande material).

**VARNING!****Risk för brand**

Lampor som är tända producerar värme. Om du täcker över lamporna med tyg, t.ex. kläder, finns det risk för att tyget börjar brinna.

- Täck ALDRIG över belysningsystemet med tyg.

**VARNING!****Risk för dödsfall, allvarliga personskador eller egendomsskador vid transport av oxygensystem**

I syreberikad luft kan textilier och andra material som vanligtvis inte brinner antändas lätt och brinna kraftigt.

**OBS!**

Ett fel i det elektriska systemet kan leda till ett ovanligt beteende som att lamporna lyser hela tiden, att de inte lyser alls eller att det hörs oljud från magnetbromsarna.

- Om ett fel uppstår ska du stänga av manöverboxen och slå på den igen.



- Om felet kvarstår kopplar du från och tar bort strömkällan. Beroende på elrullstolens modell kan du antingen ta bort batteripacken eller koppla från batterierna från strömenheten. Om du är osäker på vilken kabel du ska koppla från kontaktar du leverantören.
- Kontakta alltid leverantören vid den här typen av fel.

2.3 Säkerhetsinformation om elektromagnetiska störningar

Denna elrullstol har godkänts i tester enligt internationella standarder med avseende på efterlevnaden av bestämmelser för elektromagnetiska störningar (EMI). Men elektromagnetiska fält, t. ex. de som genereras av radio-/TV-sändare och mobiltelefoner, kan påverka elrullstolens funktioner.

Dessutom kan elektroniken som används i våra elrullstolar generera en låg nivå av elektromagnetiska störningar, som dock förblir inom den tolerans som är tillåten enligt lag. Därför ber vi dig iakttä följande försiktighetsåtgärder:



VARNING!

Risk för fel på grund av elektromagnetiska störningar

- Du får inte slå på eller använda bärbara sändtagare eller kommunikationsenheter (t. ex. radiosändtagare eller mobiltelefoner) när elrullstolen är påslagen.
- Undvik att komma nära starka radio-/TV-sändare.
- Om elrullstolen sätts i rörelse oavsiktligt eller bromsarna frigörs ska du omedelbart stänga av den.



- Att lägga till elektriska tillbehör/tillval och andra komponenter eller att ändra elrullstolen på något sätt kan göra den känslig för elektromagnetiska störningar. Tänk på att det inte finns något säkert sätt att avgöra vilken effekt sådana ändringar kommer att ha på det elektroniska systemets totala immunitet.
- Rapportera alla förekomster av oavsiktliga rörelser av elrullstolen, eller frigöring av de elektriska bromsarna, till tillverkaren.

2.4 Säkerhetsinformation om körläge och friläge



FARA!

Risk för dödsfall, allvarlig skada eller produktskada

- Om joysticken inte fungerar som den ska kan det leda till oavsiktliga/oregelbundna rörelser vilket i sin tur kan leda till dödsfall, allvarlig personskada eller produktskada
- Om oavsiktliga/oregelbundna rörelser uppstår ska du omedelbart sluta använda rullstolen och kontakta en kvalificerad tekniker.



VARNING!

Risk för allvarlig skada eller produktskada

- Felaktig placering när du lutar eller böjer dig framåt kan göra att rullstolen tippas framåt vilket kan leda till allvarlig personskada eller sakskada
- Det är viktigt att alltid ha bra balans för att elrullstolen ska vara stabil och fungera korrekt. Elrullstolen är



utformad för att hålla sig upprätt och stabil under normala dagliga aktiviteter så länge du INTE rör dig utanför tyngdpunkten.

- Luta dig INTE längre fram i elrullstolen än längden på armstöden.
- Försök INTE nå föremål som är placerade så att du måste flytta dig framåt på sitsen eller luta dig ner mellan knäna för att plocka upp dem från golvet.

**VARNING!**

Risk för haveri under ogynnsamma väderförhållanden, dvs. extrem kyla, i ett isolerat område

- Om du har kraftigt begränsad rörlighet rekommenderar vi att du INTE ger dig ut med elrullstolen i dåligt väder utan assistent.

**VARNING!**

Risk för personskador om elrullstolen tippas

- Du får bara köra i uppförsbackar och nedförsbackar upp till maximal säker lutning (se *10.1 Tekniska specifikationer, sida 59*).
- Se alltid till att ryggstödet och sitslutningen är i upprätt läge innan du kör i uppförsbacke. Vi rekommenderar att du placerar ryggstödet och sitslutningen (om sådan finns) i något bakåtlutat läge innan du kör i nedförsbacke.



- I nedförsbacke får du endast köra med två tredjedelar av maxhastigheten.
- Undvik hastiga inbromsningar eller acceleration på lutande underlag.
- Undvik om möjligt att köra på vått, halt, isigt eller oljigt underlag (till exempel snö, grus och is) då det finns risk för att du tappar kontrollen över fordonet, särskilt på lutande underlag. Detta kan även gälla vissa underlag av trä som är målade eller behandlade på annat sätt. Om du måste köra på sådant underlag, kör alltid långsamt och ytterst försiktigt.
- Försök aldrig köra över hinder i upp- eller nedförsbacke.
- Försök aldrig köra elrullstolen uppför eller nedför trappor.
- När du kör över hinder måste du se till att inte överskrida den maximala höjden på hinder och följ anvisningarna om hur du kör över hinder (se *5.6 Hantera hinder, sida 31*).
- Undvik att förskjuta tyngdpunkten och att hastigt röra joystickerna eller ändra körriktning när elrullstolen är i rörelse.
- Elrullstolen får aldrig användas till att transportera mer än en person.
- Du får inte överskrida den högsta tillåtna belastningen eller den högsta tillåtna belastningen per hjulaxel (se *10.1 Tekniska specifikationer, sida 59*).
- Tänk på att elrullstolen bromsar eller accelererar om du byter körläge medan elrullstolen är i rörelse.



VARNING!

Risk för personskador om foten glider av fotstödet och fastnar under elrullstolen när den är i rörelse

- Innan du kör elrullstolen ska du alltid kontrollera att dina fötter är stadigt och säkert placerade på fotplattorna och att båda benstöden är ordentligt fastlåsta.



VARNING!

Risk för personskador om du krockar med ett hinder när du kör genom trånga passager, till exempel dörröppningar och ingångar

- Kör på lägsta växel och med stor försiktighet genom trånga passager.



VARNING!

Risk för personskador

På elrullstolar som är försedda med höjbara benstöd finns risk för personskador eller skador på elrullstolen om du kör rullstolen med benstöden upphöjda.

- För att undvika att elrullstolens tyngdpunkt förskjuts framåt (särskilt i nedförsbacke) och för att undvika skada på elrullstolen ska höjbara benstöd alltid vara nedfällda när rullstolen körs på vanligt sätt.



VARNING!

Tipprisk om tippskydden tas bort, skadas eller flyttas till en annan position än fabriksinställningen

- Tippskydden får bara tas bort om elrullstolen ska monteras isär för att transporteras i ett fordon eller för förvaring.
- Tippskydden måste alltid sättas tillbaka om elrullstolen ska användas.



VARNING!

Tipprisk

Tippskydd (stabilisatorer) fungerar endast på fast mark. På mjukt underlag som gräs, snö och lera sjunker de ned om elrullstolen vilar på dem. De har då ingen verkan och elrullstolen riskerar att tippa.

- Kör endast med stor försiktighet på mjukt underlag, särskilt i upp- och nedförsbacke. Var under tiden extra uppmärksam på elrullstolens stabilitet.

2.5 Säkerhetsinformation om skötsel och underhåll



VARNING!

Risk för dödsfall, allvarlig skada eller produktskada

Felaktig reparation och/eller service av den här elrullstolen som utförs av brukare/vårdgivare eller obehöriga tekniker kan leda till dödsfall, allvarliga personskador eller materiella skador.

- Försök INTE att utföra något underhåll som inte beskrivs i den här bruksanvisningen. Reparation och/eller service av den typen MÅSTE utföras av en behörig tekniker. Kontakta en leverantör eller Invacare-tekniker.



OBSERVERA!

Risk för olycka och förlust av garantin vid otillräckligt underhåll

- Av säkerhetsskäl och för att undvika olyckor till följd av oupptäckt slitage är det viktigt att elrullstolen genomgår en inspektion en gång om året under normala driftförhållanden (se inspektionsplanen i serviceanvisningarna).
- Vid svåra driftförhållanden som daglig användning i branta backar eller vid användning inom vården med många olika elrullstolsanvändare är det lämpligt att inspektera bromsar, tillbehör/tillval och drivfunktion oftare än så.



- Om elrullstolen ska användas på allmän väg är föraren ansvarig för att se till att den är i funktionsmässigt tillförlitligt skick. Otillräcklig eller utebliven skötsel och underhåll av elrullstolen medför att tillverkarens ansvar begränsas.

2.6 Säkerhetsinformation om ändringar och modifieringar av elrullstolen



CE-märkning av elrullstolen:

- Bedömning av överensstämmelse/CE-märkning har utförts enligt respektive gällande regelverk och gäller endast för hela produkten.
- CE-märkningen blir ogiltig om man använder utbyteskomponenter eller tillbehör/tillval som inte har godkänts av Invacare för denna produkt.
- I sådana fall är företaget som använder dessa tillbehör/tillval eller utbyteskomponenter ansvarigt för överensstämmelsebedömning/CE-märkning eller för registrering av specialutförandet av elrullstolen och för tillhörande dokumentation.



VARNING!

Risk för allvarlig skada eller produktskada

Användning av felaktiga eller olämpliga reservdelar (servicedelar) kan leda till personskada eller produktskada

- Reservdelar **MÅSTE** matcha originaldelarna från Invacare.
- Uppge alltid rullstolens serienummer när du beställer reservdelar för att få rätt delar.



OBSERVERA!

Risk för personskada och skada på elrullstolen på grund av icke godkända komponenter och tillbehör/tillval

Sittsystem, tillägg och tillbehör/tillval som Invacare inte har godkänt för användning med den här elrullstolen kan påverka rullstolens stabilitet och öka tippriksen.

- Använd enbart sittsystem, tillägg och tillbehör/tillval som Invacare har godkänt för användning med den här elrullstolen.

Sittsystem som inte har godkänts för användning med den här elrullstolen av Invacare uppfyller inte gällande standarder under vissa omständigheter och kan därför öka lättantändligheten och risken för hudirritation.

- Använd enbart sittsystem som har godkänts för användning med den här elrullstolen av Invacare.



OBSERVERA!

Risk för personskada och skada på elrullstolen på grund av icke godkända komponenter och tillbehör/tillval

Elektriska och elektroniska komponenter som inte har godkänts av Invacare för användning med den här elrullstolen kan orsaka eldsvåda och leda till elektromagnetisk skada.

- Använd enbart elektriska och elektroniska komponenter som har godkänts av Invacare för användning med den här elrullstolen.

Batterier som inte har godkänts av Invacare för användning med den här elrullstolen kan orsaka kemiska brännskador.

- Använd enbart batterier som har godkänts av Invacare för användning med den här elrullstolen.



OBSERVERA!

Risk för personskador och skada på elrullstolen om icke godkända ryggstöd används

Om ett ryggstöd som inte har godkänts av Invacare för användning med den här elrullstolen monteras på elrullstolen kan ryggröret bli överbelastat, vilket ökar risken för personskador och skada på elrullstolen.

- Kontakta din Invacare-specialistleverantör som utför riskanalyser, beräkningar, stabilitetskontroller osv. för att säkerställa att ryggstödet är säkert att använda.

**Viktig information om verktyg för underhåll**

En del av det underhåll som beskrivs i den här manualen och som användaren själv kan utföra utan problem kräver att man använder lämpliga verktyg. Om du inte har rätt verktyg till hands rekommenderar vi att du inte utför det aktuella arbetet utan i stället omgående kontaktar en auktoriserad specialistverkstad.

2.7 Säkerhetsinformation om elrullstolar med en sitslyft

**VARNING!****Risk för personskador på grund av rörliga delar**

- Inga föremål får fastna i området under lyften när den är upphöjd.
- Se till att varken du eller någon annan skadas på grund av att händer, fötter eller andra kroppsdelar befinner sig under sitsen när den är upphöjd.
- Om det är svårt att se under sitsen, till exempel på grund av begränsat rörelseutrymme, vrider du rullstolen ett varv kring dess egen axel innan du sänker ned sitsen. På så sätt kan du se till att ingen befinner sig i riskzonen.

**OBSERVERA!****Risk för att lyftmodulen inte fungerar**

- Inspektera lyftmodulen med jämna mellanrum och kontrollera att inga främmande föremål eller synliga skador förekommer. Kontrollera också att de elektriska kontaktorna sitter fast ordentligt i uttagen.

**OBSERVERA!****Skada på elrullstolen orsakad av ensidig belastning av lyftstolpen**

- Sitsen belastas ensidigt om den höjs upp och/eller lutas. Återställ alltid ryggstödet till upprätt läge och sitslutningen till horisontellt läge innan du kör i uppförsbacke. Lyftstolpen får inte utsättas för kontinuerlig ensidig belastning. Sitsens upphöjnings- och lutningsfunktion är endast till för att ge ytterligare vilolägen.

**OBSERVERA!****Risk för personskador om elrullstolen tippas**

- Överskrid aldrig den största tillåtna belastningen (se *10.1 Tekniska specifikationer, sida 59*).
- Undvik att köra i farliga situationer när lyften är i upphöjt läge, till exempel köra över hinder som trottoarkanter eller i branta lutningar.
- Luta dig aldrig ut från sitsen när lyften är upphöjd.
- Sitslyftmodulen ska inspekteras minst en gång i månaden för säkerställa att den automatiska hastighetsreduceringsfunktionen, som begränsar rullstolens hastighet när sitslyften är upphöjd, fungerar som den ska (se sittmanualen). Informera en auktoriserad leverantör omedelbart om den inte fungerar som den ska.



Viktig information om hastighetsbegränsning med upphöjd lyft

Om lyften har höjts över en viss punkt begränsas rullstolens hastighet betydligt av det elektroniska drivsystemet. Om hastighetsreduceringsfunktionen är aktiverad kan körprofilen endast användas för små rörelser med elrullstolen och inte för vanlig körning. För att köra normalt, sänk sitslyft tills hastighetsreduceringen har inaktiverats igen, se kapitel *Kör- och sittbegränsningar* i sittmanualen för mer information.

3 Produktöversikt

3.1 Avsedd användning

3.1.1 Produktbeskrivning

AVIVA RX är en bakhjulsdriven elrullstol som kan förses med en mängd olika konfigurationer.

3.1.2 Avsedd användare

Denna elrullstol har utformats för vuxna personer och ungdomar med nedsatt gångförmåga men med tillräckligt god syn samt fysisk och psykisk förmåga att framföra en elrullstol.

3.1.3 Indikationer

Elrullstolen rekommenderas för följande indikationer:

- Oförmåga eller kraftigt nedsatt förmåga att gå, som även påverkar det grundläggande behovet att kunna röra sig inom hemmets väggar.
- Behov av att lämna bostaden för att komma ut och få frisk luft eller för att ta sig till platser i närheten av bostaden där dagliga aktiviteter utövas.

Elrullstolar för inomhus- och utomhusbruk är att rekommendera för personer som inte längre kan använda en handdriven rullstol på grund av sin funktionsnedsättning, men klarar att sköta en eldriven rullstol.

Kontraindikationer

Det finns inga kända kontraindikationer.

3.2 Typklassificering

Det här fordonet har klassificerats enligt EN 12184 som en **klass B-elrullstol** (för inomhus- och utomhusbruk). Det innebär att den är tillräckligt kompakt och smidig för att användas inomhus men även klarar många hinder utomhus.



3.3 Rullstolens huvuddelar















- Ⓐ Manöverbox
- Ⓑ Benstöd
- Ⓒ Styrhjul
- Ⓓ Drivhjul
- Ⓔ Frikopplingsspak
- Ⓕ Körhandtag
- Ⓖ Huvudstöd (tillval)
- Ⓗ Armstöd



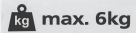













3.4 Märkning på produkten













<p>(A)</p>		<p>Om elrullstolen har en bricka måste denna tas bort och förvaras på en säker plats när elrullstolen transporteras i ett annat fordon.</p> <p> Färgen på fyrkanterna till vänster och i mitten och det diagonala strecket är röd. Färgen på fyrkanten till höger är grön.</p>
<p>(B)</p>	 <p>ISO 7176-19</p>	<p>Identifiering av fästpunkterna fram- och baktill: Om symbolen visas mot en ljusgul bakgrund så betyder det att förankringspunkten är lämplig för att förankra elrullstolen i ett fordon så att den kan användas som bilsäte.</p>

C	 <p>ISO 7176-19</p>	<p>Varning om att elrullstolen inte får användas som bilsäte. Den här elrullstolen uppfyller inte kraven i ISO 7176-19.</p> <p> Färgen på symbolernas bakgrund är blå på produktetiketter.  Färgen på cirkeln med diagonalt streck är röd på produktetiketter.</p>
D		<p>Serienumeretikett på ramens högra sida. Mer information nedan.</p>
E		<p>Varning gällande användning av lyften. Mer information nedan.</p> <p> Färgen på fyrkanterna och de diagonala strecken är röd på produktetiketter.</p>
F		<p>Plats för kopplingsspaken för lägena för att köra och rulla (endast höger sida visas på bilden). Mer information nedan.</p>
G		<p>Visar ställen på elrullstolen där det föreligger klämrisk.  Färgen på symbolernas bakgrund är gul på produktetiketter.</p>
H		<p>Indikation om att inte belasta ryggstödet med mer än 6 kg.  Färgen på symbolernas bakgrund är gul på produktetiketter.</p>
I		<p>Identifiering av PÅ/AV-position för effektbrytarens vippa (på vänster sida av elrullstolen). Mer information nedan.</p>
J		<p>Etikett med maxhastighet på manöverboxen. Maxhastigheten är begränsad till 3 km/tim.  Färgen på symbolernas bakgrund är röd på produktetiketter.</p>

Förklaring av symboler på etiketterna

	Tillverkare		Unik enhetsidentifiering
	Tillverkningsdatum		Batterityp
	Medicinteknisk produkt		Fabriksinställning
	Regelefterlevnad Europa		Serienummer
	UK Conformity Assessed-märkt		Maximal hastighet
	QR-koden innehåller en länk till bruksanvisningen		Maximal säker lutning
	Läs bruksanvisningen		Egenvikt
	WEEE-överensstämmelse		Brukarens maxvikt

	Luta dig inte ut ur rullstolen när sitslyften är upphöjd!		Kör inte i uppförsbacke eller nedförsbacke när sitslyften är upphöjd!
	Placera inga kroppsdelar under en upphöjd sits!		Kör aldrig med två personer i rullstolen!
	Kör aldrig på ojämnt underlag när sitslyften är upphöjd!		
	<p>Den här symbolen anger kopplingsspakens läge för att köra elrullstolen. I det här läget är motorn aktiverad och motorbromsarna fungerar. Du kan köra elrullstolen.</p> <ul style="list-style-type: none"> • Observera att båda motorerna måste vara aktiverade för att du ska kunna köra. 		

	<p>Den här symbolen anger kopplingsspakens läge för att rulla elrullstolen. I det här läget är motorn frikopplad och motorbromsarna fungerar inte. Elrullstolen kan rullas av en ledsagare och hjulen kan svänga fritt.</p> <ul style="list-style-type: none">• Observera att manöverboxen måste vara avstängd.• Se även 5.9 Rulla elrullstolen i friläge, sida 33.
	<p>Den här symbolen visar AV-positionen för effektbrytarens vippa. I det här läget är batterikällan isolerad och elrullstolen kan inte användas eller laddas.</p>
	<p>Den här symbolen visar PÅ-positionen för effektbrytarens vippa. I det här läget är batterikällan ansluten och elrullstolen kan användas eller laddas.</p>
	<p>Den här symbolen anger effektbrytaren.</p>
	<p>Läs bruksanvisningen. Den här symbolen finns på olika etiketter och på olika ställen.</p>

3.5 Typer av användarkommandon

Din elrullstol kan utrustas med en av flera typer av användarkommandon. Information om olika funktioner och hur du använder en viss typ av användarkommando finns i motsvarande bruksanvisning (bifogad).

3.6 Lyften

Den elektriska lyften styrs via manöverboxen. Mer information finns i manualen till manöverboxen.

 Information om användning av lyften vid temperaturer under 0 °C

- Elrullstolarna från Invacare är utrustade med säkerhetsmekanismer som förhindrar att elektronikkomponenterna överbelastas. Vid drifttemperaturer under fryspunkten kan dessa stänga av lyftens ställdon efter cirka en sekunds drifttid.
- Sitslyften kan höjas eller sänkas stegvis genom upprepade rörelser med joystick. I många fall alstrar detta så mycket värme att ställdonet åter fungerar normalt.



Hastighetsbegränsare

Hastighetsbegränsningen fungerar på olika sätt beroende på elrullstolens konfiguration.

- Antingen är sitslyften utrustad med sensorer som begränsar elrullstolens hastighet om lyften höjs över en viss punkt,
- eller också används automatiskt en forcerad körprofil med begränsad hastighet om hastighetsbegränsningen är aktiverad. Mer information finns i manualen till manöverboxen.
- Hastighetsbegränsningen är en säkerhetsåtgärd så att inte elrullstolen förlorar stabilitet och för att förhindra att personer utsätts för risker eller att elrullstolen skadas.
- Om du vill återgå till normal hastighet sänker du lyften tills den forcerade körprofilen eller hastighetsbegränsningen inaktiveras.
- Om elrullstolen är utrustad med hakkontroll reagerar den annorlunda på den forcerade profilen. Mer information finns i manualen till hakkontrollen.



OBSERVERA!

Tipprisk om hastighetsbegränsarsensorerna inte fungerar när lyften höjs

- Om hastighetsreduceringsfunktionen inte verkar fungera när sitslyften höjs ska du inte köra med sitslyften höjd. Kontakta omedelbart en behörig Invacare-leverantör.

4 Tillbehör/tillval

4.1 Höftbälten

Höftbältet är ett tillval som antingen kan monteras på elrullstolen innan den levereras eller i efterhand av en fackman på hjälpmedelscentralen. Om din elrullstol är utrustad med höftbälte bör din specialistleverantör ha informerat dig om inställning och användning.

Höftbältet är till för att ge brukaren av elrullstolen en optimal sittställning. Rätt använt bidrar bältet till att brukaren sitter säkert, bekvämt och i lämplig ställning i elrullstolen, särskilt brukare vars balans inte är så bra i sittande ställning.

 Vi rekommenderar att höftbältet alltid används i elrullstolen.

4.1.1 Olika typer av höftbälten

Elrullstolen kan vid leveransen vara utrustad med ett av följande höftbälten. Om din elrullstol har utrustats med någon annan typ av bälte än de som anges här måste du se till att du har fått rätt dokumentation från tillverkaren om korrekt installation och användning.

Bälte med metallspänne, justerbart på båda sidor



Bältet kan justeras på båda sidorna. Det innebär att spännet kan placeras i mitten.

Bälte med plastspänne, justerbart på båda sidor



Bältet kan justeras på båda sidorna. Det innebär att spännet kan placeras i mitten.

Sele med metallspänne, justerbart på båda sidor

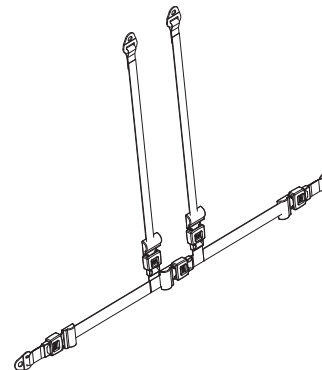

Selen kan justeras på båda sidorna. Det innebär att spännet alltid är placerat i mitten.

4.1.2 Rätt justering av höftbältet



Bältet ska sitta tillräckligt stramt för att säkerställa att du sitter bekvämt och med kroppen i rätt sittställning.

1. Se till att du sitter rätt, vilket innebär att du sitter så långt bak på sitsen som möjligt med bäckenet i så upprätt och symmetrisk ställning som möjligt, alltså inte långt fram, snett åt ena sidan eller på kanten av sitsen.
2. Placera höftbältet så att du lätt kan känna höftbenen ovanför bältet.
3. Justera bältets längd med något av de justeringshjälpmedel som beskrivs ovan. Justera bältet lagom stramt så att du kan föra in en flat hand mellan bältet och kroppen.
4. Spännet bör sitta så nära mitten som möjligt. Denna justering ska göras på båda sidor så mycket som möjligt.
5. Kontrollera bältet varje vecka för att säkerställa att det är i fullgott skick, att det inte är skadat eller slitet och att det sitter ordentligt fast i elrullstolen. Om bältet endast är fäst med ett skruvmonterat fäste ska du kontrollera att detta inte har blivit lösare eller lossnat. Mer information om underhåll av bälten finns i servicemanualen som tillhandahålls via Invacare.

4.2 Använda käpphållaren

Om elrullstolen är utrustad med en käpphållare kan denna användas till säker transport av en käpp eller axillar-/underarmskryckor. Käpphållaren består av en plastbehållare (nedtill) och ett kardborreband (upptill).



OBSERVERA!

Risk för personskador

Käpp eller kryckor som inte sitter fast under färd (t.ex. om de ligger i brukarens knä) kan medföra att brukaren eller andra personer skadas.

- Använd alltid en käpphållare för käppar eller kryckor under färd.

1. Öppna det övre kardborrebandet.
2. Sätt in den nedre änden av käppen eller kryckorna i den undre behållaren.
3. Käppen eller kryckorna kan fästas upptill med kardborrebandet.

5 Användning

5.1 Allmän information om inställningar

Mer information om inställning finns i bruksanvisningen till sittsystemet.

5.2 Köra



Den högsta belastningskapaciteten som anges i tekniska data anger endast att systemet är utformat för att klara denna totalvikt. Detta betyder dock inte att en person med motsvarande kroppsvikt kan sitta i elrullstolen utan restriktioner. Hänsyn måste tas till kroppens proportioner, t.ex. längd, viktfordelning, midjebälte, ben- och vadband samt sittedjup. Dessa faktorer har stor betydelse för körfunktioner som stabilitet och dragkraft. I synnerhet de tillåtna axelbelastningarna måste respekteras (se 10.1 *Tekniska specifikationer, sida 59*). Eventuellt kan du behöva justera sittsystemet.

5.3 Före första användningen

Innan du använder elrullstolen första gången bör du bekanta dig väl med hur elrullstolen och alla olika delar fungerar. Ta dig tid att testa alla funktioner och körlägen.



Om höftbälte finns ska det justeras korrekt och användas varje gång du använder elrullstolen.

Sitta bekvämt = köra säkert

Före varje användning se till att:

- du enkelt når alla driftkontroller
- batteriet är tillräckligt laddat för den avsedda körsträckan
- höftbältet (om sådant finns) är i perfekt skick
- backspeglarna (om sådana finns) är justerade så att du alltid kan titta bakåt utan att behöva luta dig framåt eller ändra sittposition.

5.4 Parkering och stillastående

När du parkerar elrullstolen eller om elrullstolen står stilla under en längre period:

1. Stäng av strömmen till elrullstolen (PÅ/AV-knappen).

5.4.1 Använda manuella hjulbromsar

Elrullstolen är utrustad med automatiska bromsar för att förhindra oavsiktliga rörelser, t. ex. att stanna på lutande underlag eller att skjuta rullstolen.

Din elrullstol kan även utrustas med manuella hjulbromsar. Detta förhindrar att elrullstolen gungar under transport, t.ex. på grund av inverkan från växelådan.

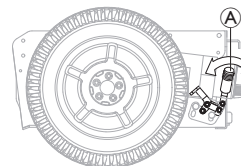

Aktivera den manuella hjulbromsen

1. Tryck spaken **A** framåt.

Inaktivera den manuella hjulbromsen

1. Dra spaken **A** bakåt.

5.5 Komma i och ur elrullstolen



OBS!

- Armstödet måste tas bort eller vridas uppåt för att man ska kunna förflytta sig till eller från elrullstolen från sidan.

5.5.1 Ta bort standard-armstöd för sidledes förflyttning



Det här kapitlet gäller standard-armstöd. Mer information om andra armstöd finns i bruksanvisningen till sittsystemet.

Beroende på version är armstödet fastsatt med ett av flera alternativ för festsättning:

- Klämspak
- Låssprint
- Handskruv
- Låsskruv

Beroende på vilken sida manöverboxen är monterad på måste du koppla loss manöverboxens kabel innan du tar bort armstödet.

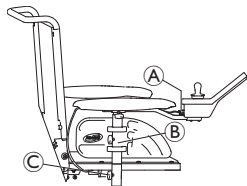

Bilden visar ett exempel.

1. Koppla ur manöverboxen genom att dra ur kontakten **A** hos manöverboxens kabel.
2. Ta vid behov bort manöverboxens kabel från klämma **B**.
3. Lossa fästet **C**.
4. Ta bort armstödet från hållaren.

5.5.2 Vrida manöverboxen åt sidan

Om elrullstolen är utrustad med ett svängbart manöverboxfäste kan manöverboxen flyttas åt sidan, till exempel om du behöver köra nära ett bord.

Svängbart manöverboxfäste



1. Tryck på manöverboxen för att svänga manöverboxfästet åt sidan.

Svängbart manöverfäste Maxx Resolve



OBSERVERA!

Risk för person- eller produktskador

- Körning av elrullstol och/eller användning av motorpositioneringsfunktionerna med manöverboxen i utsvängt läge kan orsaka kollisioner eller oavsiktlig rörelse.
- Var alltid uppmärksam på omgivningar när elrullstol används för att undvika kollisioner, skador eller oavsiktlig rörelse.
 - Se alltid till att det finns tillräckligt med utrymme mellan armstödsdynan och joysticken när manöverboxen är i utsvängt läge.

! **OBS!**

Om överdrivet motstånd appliceras på framsidan av manöverboxen när svängmekanismen används kan det orsaka skada på det interna remdrevet.

- Ett lätt motstånd ska appliceras på mitten av manöverboxen som är närmare vridpunkten hos svängmekanismen. Motståndet för att manövrera svängmekanismen kan ställas in utefter brukarens behov, se kapitlet i sittmanualen.

! **OBS!**

Användning av joysticken för att manövrera svängmekanismen orsakar skador på joysticken.

- Använd inte joysticken för manövrering av svängmekanismen.

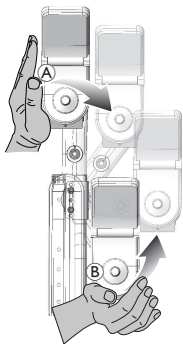

1. Tryck mitt på manöverboxen **A** för att manövrera svängmekanismen.
2. Tryck framåt och inåt **B**, tills manöverboxen låses i utgångsläget med ett klick.

Quad Link manöverboxhållare**WARNING!****Klämriskspunkter**

- Se till att fingrarna inte ligger mellan länkbyglarna när du låser Quad Link-utdragbar manöverboxmontering i läge. Klämpunkter kommer att uppstå mellan länkbyglarna när du låser Quad Link i läge.

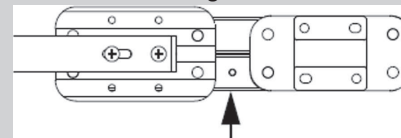
**Att vrida manöverboxen till sidan**

1.



Tryck utåt på insidan av manöverboxens yta tills Quad Link är fri för att dra tillbaka manöverboxen från det normala, utsträckta läget.



Quad Link fungerar bäst när manöverboxen trycks utåt på manöverboxens insida, nära armstödsdynan.

2. Tryck manöverboxen utåt och bakåt tills Quad Link rör sig genom hela sitt omfång till dess helt tillbakadragna läge.

Lägg tillbaka manöverboxen i sitt utsträckta läge

1.

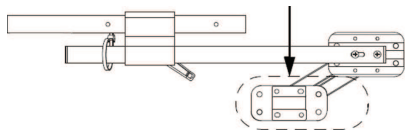

Tryck utåt på insidan av manöverboxens yta, sedan framåt och inåt tills Quad Link rör sig genom hela sitt omfång och klickar i dess helt tillbakadragna läge för att lägga tillbaka manöverboxen i dess normala, utsträckta läge.

5.5.3 Vrida den centrala mittlinjehållaren åt sidan

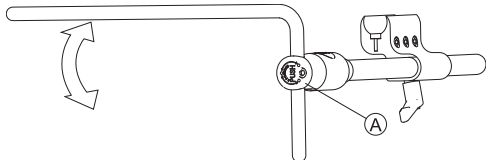

1. Tryck på knappen **A** och vrid uppåt eller nedåt i förhållande till centrum.

5.5.4 Vrida svängbar hållare för displayen åt sidan



Den svängbara hållaren för displayen kan endast låsas på plats när den har vridits till standardpositionen.

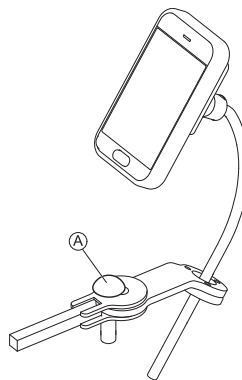

1. Tryck på vredet **A** och vrid displayhållaren åt sidan.

5.5.5 Flytta Chin Control

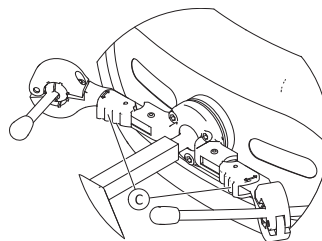

1. Tryck på låsanordningen **C** (bakom huvudstödet) och vrid joysticken eller äggbrytaren inåt eller utåt tills den klickar på plats.

5.5.6 Komma i och ur elrullstolen



VARNING!

Risk för allvarlig skada eller produktskada

Felaktig teknik vid förflyttning till och från rullstolen kan leda till allvarliga personskador eller materiella skador

- Rådgör före förflyttning med vårdpersonal om lämplig förflyttningsteknik för brukaren och den aktuella rullstolstypen.
- Följ anvisningarna nedan.



Om du inte är tillräckligt stark bör du be någon annan om hjälp. Använd om möjligt en glidbräda.

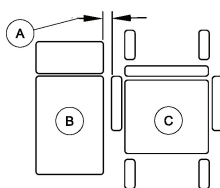

1. Minska avståndet mellan förflyttningsytan **B** och elrullstolens sits **C** till det minsta avståndet **A** som krävs för att förflyttningen ska kunna utföras. Eventuellt måste en assistent hjälpa dig med detta.
2. Se till att styrhjulerna är parallella med drivhjulerna för bättre stabilitet vid förflyttningen.
3. Stäng alltid av elrullstolen.

4. Aktivera alltid båda motorlåsena/kopplingspedalerna och frikopplingsnaven (om sådana finns) för att förhindra att hjulen rör sig.
5. Beroende på vilken typ av armstöd elrullstolen har ska du ta bort armstödet eller vrida det uppåt.
6. Nu kan du ta dig i eller ur elrullstolen.

5.6 Hantera hinder

5.6.1 Maximal höjd på hinder

Den maximala hinderhöjden är:

- Framåt med kantklättrare: 100 mm
- Framåt utan kantklättrare: 75 mm
- Bakåt: 40 mm

För mer information, se *10.1 Tekniska specifikationer, sida 59*.



OBSERVERA!

Tipprisk

- Kör aldrig snett mot ett hinder, utan i 90 grader såsom visas nedan.
- Var försiktig när du närmar dig hinder som följs av en lutning. Om du är osäker på om lutningen är för brant kan du köra bort från hindret och försöka hitta en annan väg.
- Närma dig aldrig hinder på ett ojämnt och/eller löst underlag.
- Kör aldrig med för lågt däcktryck.
- Ställ alltid ryggstödet i upprätt läge innan du kör uppför ett hinder.

**OBSERVERA!****Risk för att falla ur elrullstolen och att exempelvis länkhjulen på elrullstolen skadas**

- Kör aldrig mot hinder som är högre än maximal överkomlig höjd.
- Låt aldrig fotstödet/benstödet vidröra marken när du kör nedför ett hinder.
- Om du är osäker på om du kan köra över ett hinder kan du köra bort från hindret och se om du kan hitta en annan väg.

5.6.2 Rätt sätt att köra över hinder

Följande anvisningar för hur man kör över hinder gäller även för assistenter om elrullstolen är utrustad med vårdarstyrning.

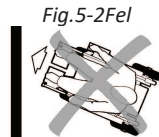
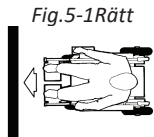
**Körning uppför hinder**

1. Kör långsamt och i rät vinkel mot hindret eller trottoarkanten.
2. Stanna i följande läge:
cirka 30 – 50 cm framför hindret.
3. Kontrollera framhjulens lägen. De måste stå i körriktningen, vinkelrätt mot hindret.
4. Närma dig långsamt och håll en konstant hastighet tills även drivhjulen har kört över hindret.

Köra uppför hinder med kantklättrare

1. Kör långsamt och i rät vinkel mot hindret eller trottoarkanten.
2. Stanna i följande läge:
cirka 30 – 50 cm framför hindret.
3. Kontrollera framhjulens lägen. De måste stå i körriktningen, vinkelrätt mot hindret.
4. Närma dig i full hastighet tills kantklättraren får kontakt med hindret. Farten gör att båda framhjulen lyfts över hindret.
5. Håll en konstant hastighet tills även drivhjulen har kört över hindret.

Körning nedför

Tillvägagångssättet för att köra nedför ett hinder är detsamma som för att köra uppför ett hinder. Den enda skillnaden är att du inte behöver stanna innan du kör nedför hindret.

1. Kör nedför hindret i medelhastighet.



Om du kör nedför ett hinder för långsamt kan det hända att tippskydden fastnar och att drivhjulen lyfts upp från marken. Då är det inte längre möjligt att köra elrullstolen.

5.7 Köra på lutande underlag

Information om maximal säker lutning finns i *10.1 Tekniska specifikationer, sida 59*.



OBSERVERA!

Tipprisk

- I nedförsbacke får du endast köra med två tredjedelar av maxhastigheten. Undvik hastiga riktningsändringar eller tvära inbromsningar vid körning i en backe.
- Se alltid till att ryggstödet och sitslutningen (om sitslutningen är justerbar) är i upprätt läge innan du kör i uppförsbacke. Vi rekommenderar att du placerar ryggstödet eller sitslutningen i lätt bakåtlutat läge innan du kör i nedförsbacke.
- Sänk alltid ned sitslyften (om sådan finns) till det nedersta läget innan du kör i uppförs- eller nedförsbacke.
- Kör aldrig i upp- eller nedförsbacke på halt underlag eller om det finns risk för att halka (till exempel på vått underlag eller is).
- Försök inte ta dig ur elrullstolen på lutande underlag.
- Kör alltid rakt fram längs vägen, inte i sicksack.
- Vänd aldrig på lutande underlag.



OBSERVERA!

Det blir mycket längre bromssträcka i nedförsbacke än på plant underlag.

- Kör aldrig nedför en backe som är brantare än den maximala säkra lutningen (se *10.1 Tekniska specifikationer, sida 59*).

5.8 Användning på allmän väg

Om du vill använda elrullstolen på allmän väg och belysning krävs enligt landets lagar kan den behöva utrustas med ett lämpligt belysningssystem. Ytterligare ändringar kan behövas beroende på landet.

Kontakta din Invacare-leverantör om du har några frågor.

5.9 Rulla elrullstolen i friläge

Elrullstolens motorer är utrustade med automatiska bromsar som förhindrar att elrullstolen börjar rulla okontrollerat när manöverboxen stängs av. När du rullar elrullstolen manuellt i friläge måste magnetbromsarna vara frikopplade.



Det kan krävas större kraft än man tror att rulla elrullstolen för hand (mer än 100 N). Den nödvändiga kraften uppfyller trots det kraven i ISO 7176-14.



Friläget är avsett för kortare förflyttningar av elrullstolen. Körbyglarna eller körhandtagen är till för detta men tänk på att assistentens fötter kan krocka med elrullstolens baksida.

5.9.1 Frikoppla motorerna



OBSERVERA!

Risk för att elrullstolen rullar iväg

— När motorerna är frikopplade (så att elrullstolen kan rullas med växeln i friläge) är de elektromagnetiska motorbromsarna inaktiverade. När elrullstolen står parkerad måste kopplingsvreden för att koppla eller frikoppla motorerna alltid vara ordentligt fastlåsta i körläget (de elektromagnetiska motorbromsarna är aktiverade).



Motorerna får endast frikopplas av en assistent, inte av brukaren.

På så vis finns alltid en ledsagare närvarande när motorerna frikopplas som kan säkra elrullstolen och förhindra att den rullar i väg oavsiktligt.

Kopplingsvreden för frikoppling av motorerna sitter på respektive motor.

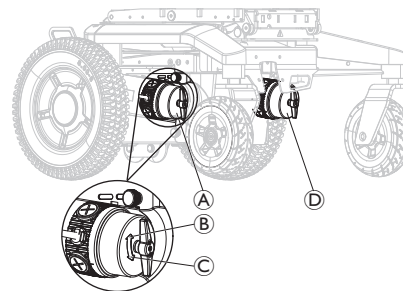

Frikoppling av höger motor (sett från användaren)

1. Stäng av manöverboxen.
2. Vrid den högra motorns kopplingsvred **A** medurs **B**. Motorn frikopplas.
3. Vrid den högra motorns kopplingsvred **A** moturs **C**. Motorn kopplas.

Frikoppling av vänster motor (sett från användaren)

1. Stäng av manöverboxen.
2. Vrid den vänstra motorns kopplingsvred **D** moturs **C**. Motorn frikopplas.
3. Vrid den vänstra motorns kopplingsvred **D** medurs **B**. Motorn kopplas.

6 Kontrollsystem

6.1 Skyddssystem för elektroniken

Elrullstolens elektronisystem är utrustat med ett överbelastningsskydd.

Om drivenheten överbelastas kraftigt under en längre period (till exempel vid körning uppför en brant backe), särskilt om den omgivande temperaturen är hög, kan elektronisystemet överhettas. I sådana fall reduceras rullstolens kapacitet gradvis tills den stannar helt. Motsvarande felkod visas på statusdisplayen (se manöverboxens bruksanvisning). Stäng av och slå på manöverboxen igen för att radera felkoden och starta om elektronisystemet. Det kan dock ta upp till fem minuter innan elektronisystemet har kylts ned tillräckligt för att drivenheten ska kunna återställas till full kapacitet.

Om drivenheten stoppas av ett oöverstigligt hinder, till exempel en trottoarkant som är för hög, och föraren försöker köra mot detta hinder under mer än 20 sekunder, stängs elektronisystemet automatiskt av för att förhindra skador på motorerna. Motsvarande felkod visas på statusdisplayen (se manöverboxens bruksanvisning). Stäng av och slå på manöverboxen igen för att radera felkoden och starta om elektronisystemet.

6.1.1 Använda effektbrytaren



Effektbrytaren får inte användas som PÅ/AV-knapp.

När effektbrytaren används kan LiNX-systemet tappa information som t. ex. rätt tid som visas på manöverboxen.



Effektbrytaren behöver inte användas när elrullstolen transporteras i ett fordon.



Elrullstolen kan inte laddas när effektbrytaren är avstängd.



En defekt effektbrytare ska endast bytas ut efter att hela elektronisystemet har undersökts. Bytet måste utföras av en specialiserad Invacare-leverantör. Se *10.1 Tekniska specifikationer, sida 59* för mer information om effektbrytartyper.

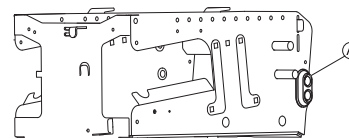

Effektbrytaren **A** sitter på batterilådans vänstra sida.

Effektbrytaren är en kompletterande säkerhetsfunktion i elektroniskyddssystemet. När systemet är överbelastat stängs effektbrytaren av automatiskt. I en riskfylld situation eller när elrullstolen börjar bete sig på ett oberäkneligt sätt kan effektbrytaren användas för att snabbt isolera batterikällan.

Den kan även användas för att stänga av strömförsörjningen till elrullstolen manuellt när elrullstolen transporteras utan övervakning, t. ex. när du reser med flyg, se *7.4 Transportera elrullstolen utan brukare, sida 47*.



1. För att stänga av strömförsörjningen manuellt, flytta effektbrytarens vippa uppåt **B**.
2. Om effektbrytaren stängs av automatiskt eller manuellt ska du flytta effektbrytarens vippa nedåt **C** för att slå på strömförsörjningen igen.

6.2 Batterier

Ström tillförs av två batterier på 12 V. Batterierna är underhållsfria och kräver endast regelbunden laddning.

I följande sektion finns information om hur batterierna ska laddas, hanteras, transporteras, förvaras, underhållas och användas.

6.2.1 Allmän information om laddning

Nya batterier ska alltid fulladdas en gång före det första användningstillfället. Nya batterier når sin fulla kapacitet efter cirka 10–20 laddningscykler (inkörningsperiod). Denna inkörningsperiod är nödvändig för att fullständigt aktivera batteriet och uppnå maximala prestanda och maximal livslängd. Därför kan elrullstolens körsträcka och drifttid till en början öka vid användning.

Gel/AGM-blysyrbatterier har ingen sådan minneseffekt som NiCd-batterier.

6.2.2 Allmänna anvisningar för laddning

Följ anvisningarna nedan för att säkerställa att batterierna används på ett säkert sätt och håller länge:

- Ladda i 18 timmar före det första användningstillfället.
- Vi rekommenderar att batterierna laddas dagligen efter varje urladdning, även när de har laddats ur delvis, samt varje natt. Beroende på urladdningsnivån kan det ta upp till tolv timmar innan batterierna är fulladdade igen.
- När batteriindikatorn har nått området med röda indikatorlampor ska du ladda batterierna i minst 16 timmar utan hänsyn till indikeringen om slutförd laddning.
- Försök utföra en 24-timmarsladdning en gång i veckan för att säkerställa att båda batterierna är fulladdade.

- Använd inte batterierna upprepade gånger vid låg kapacitet utan att ladda upp dem helt.
- Ladda inte batterierna vid extrema temperaturer. Varken höga temperaturer över 30 °C eller låga temperaturer under 10 °C rekommenderas för laddning.
- Använd endast laddningsenheter i klass 2. Laddare i denna klass kan lämnas oövervakade under laddning. Alla laddningsenheter som tillhandahålls av Invacare uppfyller dessa krav.
- Du kan inte överladda batterierna om du använder laddaren som medföljer elrullstolen eller en laddare som har godkänts av Invacare.
- Skydda laddaren från värmekällor, t.ex. element och direkt solljus. Om batteriladdaren överhettas minskas laddningsströmmen och laddningsprocessen fördröjs.

6.2.3 Ladda batterierna

Information om laddningsuttagets position och närmare information om hur du laddar batterierna finns i bruksanvisningarna till manöverboxen och batteriladdaren.



WARNING!

Det finns risk för personskador vid användning av elrullstolen under laddningen

- Elrullstolen FÅR INTE användas samtidigt som batterierna laddas.
- Du FÅR INTE sitta i elrullstolen medan batterierna laddas.

**VARNING!****Risk för brand**

- Ladda elrullstolen endast i en välventilerad miljö för att förhindra ansamling av lättantändlig gas.
- Under laddningsprocessen uppstår explosiva gaser. Håll elrullstolen och laddaren på avstånd från antändningskällor som t.ex. lågor och gnistor.

**VARNING!****Risk för explosion och att batterierna förstörs om fel batteriladdare används**

- Endast den batteriladdare som medföljer elrullstolen eller en laddare som har godkänts av Invacare får användas.

**VARNING!****Risk för elektriska stötar och skada på batteriladdaren om den blir blöt**

- Skydda batteriladdaren mot vatten.
- Ladda alltid batterierna på en torr plats.

**VARNING!****Risk för kortslutning och elektriska stötar om batteriladdaren är skadad**

- Använd inte batteriladdaren om den har tappats eller är skadad.

**VARNING!****Risk för elektriska stötar och skada på batterierna**

- Batterierna får ALDRIG laddas med kablar som har anslutits direkt till batteripolerna.

**VARNING!****Risk för brand och elektriska stötar om skadad förlängningskabel används**

- Förlängningskablar får endast användas om det är absolut nödvändigt. Om du måste använda en förlängningskabel ska du försäkra dig om att den är i gott skick.

1. Stäng av rullstolens ström.
2. Anslut batteriladdaren till laddaruttaget.
3. Anslut batteriladdaren till elnätet.



Batterierna är utrustade med säkerhetsventiler som möjliggör avdunstning av gas som genereras under laddningsprocessen. Om säkerhetshålen inte kan släppa ut gasen ordentligt kan batterierna överhettas och deformeras permanent. En obehaglig lukt och minskad funktion av batterierna kan uppstå. Batterierna förblir dock säkra. Avbryt omedelbart laddningen och låt elrullstolen svalna. Kontakta din leverantör för byte av batterierna.

6.2.4 Koppla bort elrullstolen efter laddning

1. När laddningen är klar kopplar du först bort batteriladdaren från elnätet och sedan kontakten från manöverboxen.

6.2.5 Förvaring och underhåll

Följ anvisningarna nedan för att säkerställa att batterierna används på ett säkert sätt och håller länge:

- Förvara alltid elrullstolen fullt laddad.
- Lämna inte batterierna på en låg laddningsnivå under en längre tid. Ladda ett urladdat batteri så snart som möjligt.
- Om din elrullstol inte används under en längre tid (mer än två veckor), måste batterierna laddas minst en gång i månaden för att bibehålla full laddning och alltid laddas före användning.
- Undvik extrema varma och kalla temperaturer vid förvaring. Elrullstolens rekommenderade förvaringstemperatur är 15 °C.
- Gel- och AGM-batterier är sa kallade underhållsfria batterier. Eventuella prestandaproblem ska hanteras av en utbildad tekniker för elrullstolar.

6.2.6 Anvisningar för batterianvändning



OBSERVERA!

Risk för att batterierna skadas.

- Se till att batterierna aldrig djupurladdas eller töms helt och hållet.

- Var uppmärksam på batteriladdningsindikatorn! Ladda batterierna när indikatorn för batteriladdning visar att batteriladdningen är låg. Hur snabbt batterierna laddas ur beror på många omständigheter, t.ex. omgivningstemperaturen, vägens skick, däcktryck, förarens vikt, körsätt och användning av belysning, om monterad.

- Försök alltid att ladda batterierna innan indikatorn på manöverboxen visar laddningsstatusen med röd färg. Den röda färgen innebär en återstående kapacitet på cirka 20 %.
- När den röda indikatorlampan blinkar har batteriets säkerhetsfunktion aktiverats. Från och med detta ögonblick minskar hastigheten och accelerationen betydligt. Du har möjlighet att långsamt förflytta elrullstolen från en farlig situation innan elektroniken definitivt stängs av. Detta motsvarar en djupurladdning och ska undvikas.
- Att köra med en blinkande röd indikatorlampa innebär en stor påfrestning på batteriet. Detta bör därför undvikas under normala omständigheter.
- Tänk på att vid temperaturer under 20 °C börjar den nominella batterikapaciteten att avta. Vid exempelvis -10 °C reduceras kapaciteten till cirka 50 % av den nominella batterikapaciteten.
- För att förhindra att batterierna skadas ska du aldrig låta dem laddas ur helt. Kör inte med batterier med mycket låg laddning om det inte är absolut nödvändigt eftersom det innebär en onödigt påfrestning på batterierna och förkortar den förväntade livslängden.
- Ju tidigare du laddar batterierna, desto längre blir livslängden.

- Urladdningens storlek påverkar cykellivslängden. Ju mer batteriet måste arbeta, desto kortare blir dess förväntade livslängd.

Exempel:

- En djupurladdning innebär lika stor påfrestning som sex normala cykler (grön/orange indikator är släckt).
- Batterilivslängden är cirka 500 cykler vid 80 % urladdning (de fyra första indikatorlamporna är släckta), eller cirka 5 000 cykler vid 10 % urladdning (en indikatorlampa är släckt).



Antalet indikatorlampor kan variera beroende på typ av manöverbox.

- Vid normal drift ska batteriet laddas ur en gång i månaden tills samtliga gröna och orangefärgade indikatorlampor släcks. Detta ska göras inom loppet av en dag. Efter detta måste batteriet laddas i 16 timmar för att återställas.

6.2.7 Rengöra batteripolerna



VARNING!

- De flesta batterier säljs inte med instruktioner. Varningar noteras dock ofta på cellskydden. Läs dem noga.
- Låt INTE vätskan i batteriet komma i kontakt med hud, kläder eller någonting annat. Den är en form av syra och farliga brännskador kan uppstå. Om vätskan kommer i kontakt med huden ska du tvätta området OMEDELBART och grundligt med kallt vatten. Kontakta OMEDELBART läkare vid allvarliga incidenter eller vid kontakt med ögonen.

1. Undersök batteripolerna med avseende på korrosion.
2. Kontrollera att plastskydden sitter på plats över battericellernas hål.
3. Rengör polerna med hjälp av ett batterirengöringsverktyg, en stålborste eller medelfint sandpapper.



När rengöringen är klar ska ytorna vara blanka, inte matta.

4. Damma försiktigt av alla metallpartiklar.

6.2.8 Transportera batterier

Batterierna som medföljer elrullstolen är inte farligt gods. Denna klassificering baseras på de tyska GGVS-förordningarna om transport av farligt gods på väg, och IATA/DGR-förordningarna om transport av farligt gods på järnväg/med flyg. Det finns inga restriktioner för transport av batterier, vare sig för väg-, järnvägs- eller flygtransport. Enskilda transportföretag kan däremot ha egna regler som begränsar eller förbjuder vissa transportmetoder. Fråga respektive transportföretag om reglerna i varje enskilt fall.

6.2.9 Allmänna anvisningar för batterihantering

- Batterierna har tagit slut när körsträckan blir betydligt kortare än vanligt. Kontakta hjälpmedelscentralen eller en servicetekniker för mer information.
- Batterierna ska alltid installeras av en behörig elrullstolstekniker eller en person med motsvarande kunskaper. Dessa personer har rätt utbildning och verktyg för att utföra arbetet säkert och på rätt sätt.

6.2.10 Hantera skadade batterier på rätt sätt

Om batterierna är defekta eller skadade får elrullstolen inte användas under några omständigheter. Kontakta din leverantör angående reparation eller byte av batterierna.

Skadade batterier får endast hanteras av en utbildad elrullstolstekniker.



VARNING!

Risk för brännskador

- Vidrör aldrig och ta aldrig bort överhettade batterier. Koppla endast ur laddaren.
- Vidrör aldrig läckande batterier.



OBSERVERA!

Korrosion och brännskador från läckande syra om batterier är skadade

- Kläder som har förorenats av syra ska tas av direkt.

Efter kontakt med hud:

- Skölj omgående det utsatta området med rikligt med vatten.

Efter kontakt med ögon:

- Skölj omgående ögonen under rinnande vatten i flera minuter och kontakta läkare.

Kassera uttjänta eller skadade batterier på rätt sätt

Batterierna följer särskilda regler för avfallshantering. Din leverantör har all information tillgänglig för att på ett säkert sätt byta ut och kassera de defekta batterierna.

7 Transport

7.1 Transport — allmän information



VARNING!

Risk för dödsfall eller allvarlig kroppsskada på elrullstolens brukare och eventuellt andra användare av fordonet om elrullstolen späns fast med ett fastspänningssystem som tillhandahålls av en tredjepartsleverantör och elrullstolens egenvikt överskrider den högsta vikt för vilken fastspänningssystemet har godkänts.

- Se till att elrullstolens vikt inte överskrider den vikt för vilken fastspänningssystemet har godkänts. Läs dokumentationen från fastspänningssystemets tillverkare.
- Om du är osäker på hur mycket elrullstolen väger så måste du väga den med hjälp av en kalibrerad våg.



VARNING!

Risk för person- eller produktskador

Om elrullstolen har utrustats med en bricka eller annan hjälputrustning kan denna lossna under transport till ett fordon och utsätta brukaren för kroppsskada eller orsaka annan skada i händelse av en kollision.

- Övrig hjälputrustning ska om möjligt antingen säkras till elrullstolen eller avlägsnas från elrullstolen och säkras i fordonet under färden.



- Om elrullstolen har en bricka så måste denna tas av före transport av elrullstolen.



OBS!

- Fordonets golv måste ha en tillräcklig hållfasthet för att bära upp den kombinerade vikten av brukaren, elrullstolen och dess tillbehör.

7.2 Förflytta elrullstol till fordon



VARNING!

Tipprisk föreligger om elrullstolen flyttas över till ett fordon medan brukaren sitter i den.

- Flytta, om möjligt, över elrullstolen utan att brukaren sitter i den.
- Om elrullstolen, med brukare, måste flyttas över till ett fordon via en ramp, ska du se till att rampen inte överstiger den säkra lutningen.
- Om elrullstolen måste flyttas över till ett fordon via en ramp som överstiger den säkra lutningen måste en vinsch användas. En ledsagare kan sedan säkert övervaka och hjälpa till vid förflyttningen.
- Alternativt kan en plattformshiss användas.



- Se till att totalvikten för elrullstolen, inklusive brukaren, inte överstiger maximal tillåten totalvikt för rampen eller plattformshissen.
- Elrullstolen ska alltid flyttas över till ett fordon med ryggstödet i upprätt läge, sitslyften nedsänkt och sitsvinkeln i upprätt läge (se 5.7 *Köra på lutande underlag, sida 33*).



VARNING!

Risk för personskador och skador på elrullstolen och fordonet

Tipprisk eller risk för okontrollerade rörelser av elrullstolen om den flyttas över till ett fordon via en ramp som överstiger den säkra lutningen.

- Flytta över elrullstolen till fordonet utan att brukaren sitter i den.
- En ledsagare måste assistera vid förflyttningen.
- Säkerställ att alla vårdare är helt införstådda med hur rampen och vinschen fungerar.
- Säkerställ att vinschen passar elrullstolen.
- Använd endast passande fästpunkter. Använd inte avtagbara eller flyttbara komponenter på elrullstolen som fästpunkter.



VARNING!

Risk för personskador och skada på elrullstolen

Om elrullstolen måste flyttas över till ett fordon via en personlyft, medan manöverboxen är igång, finns det risk att elrullstolen rör sig oberäkneligt och faller av personlyften.

- Innan elrullstolen flyttas över via en personlyft ska du stänga av den och antingen ta bort busskabeln från manöverboxen eller batterierna från systemet.

1. Kör eller skjut in elrullstolen i transportfordonet med en lämplig ramp.
2. Förankra elrullstolen till transportfordonet, se 7.3 *Använda elrullstolen som bilsäte, sida 42* och säkra brukaren i elrullstolen, se 7.3.3 *Spänna fast brukaren i elrullstolen, sida 45*.

7.3 Använda elrullstolen som bilsäte

Alla elrullstolar har inte per automatik tillstånd att användas som bilsäte. Följande etiketter förklarar om elrullstolen kan användas som bilsäte eller inte.

Om elrullstolen INTE får användas som bilsäte identifieras detta med följande etikett:



ISO 7176-19

Om elrullstolen kan användas som bilsäte identifieras fästpunkterna med följande etikett:



ISO 7176-19

Om elrullstolen ska kunna användas som bilsäte måste den vara utrustad med fästpunkter så att den kan förankras i motorfordonet. Dessa tillbehör/tillval ingår i standardutrustningen och leveransen av elrullstolen i vissa länder (t.ex. Storbritannien), men kan även erhållas från Invacare som ett alternativ i övriga länder.

Följande information är endast relevant om din elrullstol kan användas som ett bilsäte:



VARNING!

Risk för allvarliga personskador

Elrullstolen har utformats och testats för att uppfylla kraven i ISO 7176-19 för användning endast som ett framåtvänt säte i ett motorfordon.

Elrullstolen har testats dynamiskt i ett framåtvänt läge med ATD (antropomorf testanordning, "krocktestdocka") fasthållen med ett trepunktsbälte.

Om någon av anvisningarna inte följs kan allvarlig kroppsskada eller materiella skador uppstå vid en kollision:

- Ändringar eller utbyte av delar får inte göras på elrullstolens fästpunkter eller på dess konstruktions- och ramdelar eller komponenter eftersom detta kan påverka elrullstolens krocksäkerhet samt förändra elrullstolens prestanda vid normal användning. Fråga Invacare först om det anses nödvändigt att utföra dessa ändringar.
- Använd endast spillsäkra tätade batterier som har godkänts av Invacare.
- Det är absolut nödvändigt att elrullstolen inspekteras av en auktoriserad leverantör efter någon typ av fordonskollision för att fastställa om elrullstolen är lämplig för fortsatt användning.

Elrullstolen kan användas som ett bilsäte tillsammans med ett förankringssystem som har kontrollerats och godkänts i enlighet med ISO 10542. Det transporterande fordonet måste vara professionellt ombyggt för att förankra elrullstolen. Kontakta fordonstillverkaren för mer information.



Om möjligt ska brukaren använda ett bilsäte och det av fordonstillverkaren installerade fasthållningssystemet i stället för elrullstolen. Den obemannade elrullstolen bör förvaras i ett lastutrymme eller säkras i fordonet under färden.

En elrullstol godkänd som bilsäte har genomgått ett krocktest i enlighet med ISO 7176–19 för användning i vägfordon och uppfyller kraven för framåtvänd transport och frontalkollisioner. "Krockdockan" var fastspänd med säkerhetsbälte över höfterna och överkroppen. Båda typerna av säkerhetsbälten ska användas för att minska risken för skador på huvud och överkropp.



Invacare testar med fästsystem som uppfyller kraven i enlighet med ISO 10542-1 och tjänstevikten för elrullstolen. Information om tjänstevikt finns i *10.1 Tekniska specifikationer, sida 59*.

7.3.1 Förankra elrullstolen när den används som bilsäte

Elrullstolen är utrustad med fästpunkter. Den kan fästas med hjälp av karbinhakar eller bältesöglor.



OBSERVERA!

Risk för personskador om elrullstolen inte är ordentligt säkrad när den används som bilsäte

- Använd alltid ett fästsystem som är lämpligt för den sammanlagda vikten av passagerare och elrullstol.
- Om möjligt ska brukaren använda bilsäten och säkerhetsbälten istället för elrullstolen.
- Elrullstolen ska alltid förankras framåtvänd i det transporterande fordonets körriktning.
- Elrullstolen måste alltid förankras i enlighet med bruksanvisningar från elrullstolens och förankringssystemets tillverkare.
- Ta alltid bort och säkra eventuella tillbehör som sitter på elrullstolen, t.ex. hakkontroll eller bord.
- Om elrullstolen är försedd med ett vinklingsbart ryggstöd måste det vara placerat i upprätt läge.
- Om elrullstolen har benstöd ska dessa sänkas ned så långt det går.
- Om elrullstolen har en sitslyft ska denna sänkas ned så långt det går.

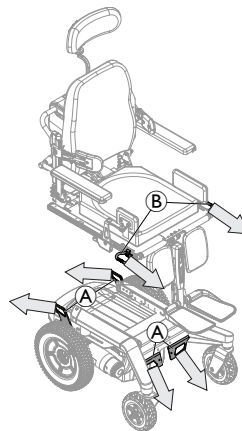

1. Säkra den framåtvända elrullstolen med spännband på följande platser:
 - a. Fyra fästpunkter **A** på elrullstolens stomme (två framtill och två baktill).
 - b. System med sitslyft: Två ytterligare fästpunkter **B** på varje sidan av sitsen vid den främre änden av sittskenor.
2. Säkra elrullstolen genom att spänna bältena enligt bruksanvisningen från fastspänningssystemets tillverkare.



Pilarna anger riktningen för fixeringen till fordonet.



Ultra Low Maxx-sitsen fungerar som ett exempel för system med sitslyft.

7.3.2 Använda ytterligare fästpunkter

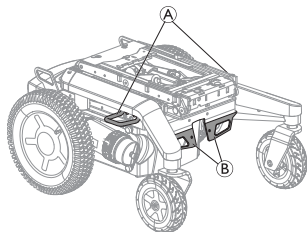

Elrullstolen kan utrustas med ytterligare fästpunkter **A** för enklare åtkomst.



Om ytterligare fästpunkter används för att säkra elrullstolen får standardfästpunkterna på framsdelen **B** inte längre användas.

7.3.3 Spänna fast brukaren i elrullstolen



OBSERVERA!

Risk för personskador under användning av elrullstolen som bilsäte om ett huvudstöd är felinställt eller saknas.

Nackan kan i annat fall översträckas vid en kollision.

- Huvudstöd måste finnas. Det huvudstöd som är tillgängligt från Invacare som tillval till den här elrullstolen är lämpligt för användning under transport.
- Huvudstödet måste ställas in efter brukarens öronhöjd.

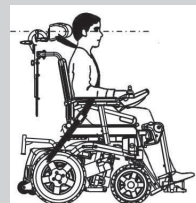

”Krockdockan” var fastspänd med säkerhetsbälte över höfterna och överkroppen. Båda typerna av säkerhetsbälten ska användas för att minska risken för skador på huvud och överkropp.



OBSERVERA!

Risk för personskador om brukaren inte är ordentligt fastspänd i elrullstolen

- Fasthållningsanordningar för säkerhet får endast användas om rullstolens brukare väger minst 23 kg.
- Även om elrullstolen är utrustad med ett höftbälte eller något annan integrerat bältesystem för elrullstolar är detta ingen ersättning för ett riktigt säkerhetsbälte som uppfyller kraven i ISO 10542 i transportfordonet. Säkerhetsbältet som är installerat i transportfordonet ska alltid användas.
- Säkerhetsbälten ska sitta så stramt som möjligt utan att orsaka obehag för brukaren.
- Säkerhetsbälten får inte vara snodda när de sätts på.
- Säkerställ att säkerhetsbältets tredje fästpunkt inte är fäst direkt i fordonets golv, utan i en av fordonets upprätta delar.
- Både bäcken- och överkroppsbalten måste användas för att hålla fast brukaren för att minska risken för huvud- och bröstskador med fordonskomponenterna. Dessa ska användas tillsammans och endast på det sätt som de är avsedda för.
- Rullstolsförankrad fasthållningsanordning, t.ex. 3-punktsbälte, sele eller höftstöd (höftband, höftbälte) bör inte användas för passagerarsäkerhet i ett rörligt fordon. Använd alltid ett fordonsförankrat och godkänt säkerhetssystem för brukare i stället.



- Var försiktig vid användning av fasthållningsanordningen för att positionera säkerhetsbältets spänne, så att frigöringsknappen inte kommer i kontakt med elrullstolens komponenter under transport och en eventuell kollision.
- Säkerhetsbälten ska alltid sitta mot brukarens kropp. De får inte sitta på avstånd från brukarens kropp genom användning av delar av elrullstolen såsom armstöd eller hjul.

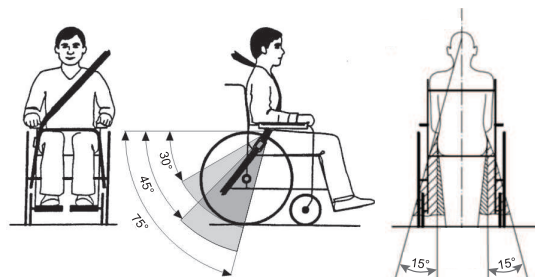
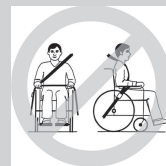

Bäckenbältet ska sitta mellan brukarens bäcken och lår så att det sitter obehindrat och inte för löst. Den ideala horisontella vinkeln för bäckenbältet är mellan 45° och 75°. Den maximalt tillåtna vinkeln är mellan 30° och 75°. Vinkeln bör aldrig vara mindre än 30°!

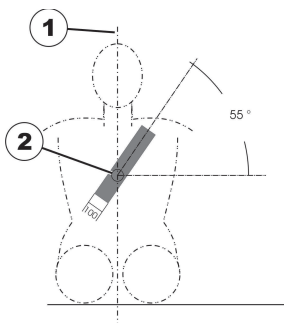

Säkerhetsbältet som är installerat i transportfordonet ska sättas på enligt bilden ovan.

1) kroppens mittlinje

2) bröstbenets mitt

7.4 Transportera elrullstolen utan brukare



OBSERVERA!

Risk för personskador

- Om det inte går att spänna fast elrullstolen i det transporterande fordonet på ett säkert sätt är Invacares rekommendation att den inte transporteras.

Det finns inga restriktioner för transport av elrullstolen oavsett om transportmedlet är väg-, tåg- eller flygtransport. Enskilda transportföretag kan däremot ha egna regler som begränsar eller förbjuder vissa transportmetoder. Fråga respektive transportföretag om reglerna i varje enskilt fall.

- Före transport av elrullstolen ska du se till så att motorerna är kopplade och att manöverboxen är avstängd.
- Invacare rekommenderar att du dessutom kopplar ur eller tar bort batterierna. Se motsvarande kapitel om att koppla bort batterierna i servicemanualen, som finns tillgänglig via Invacare.
- Invacare rekommenderar att du säkrar elrullstolen i golvet på det transporterande fordonet.

7.5 Dahls dockningssystem

Om en elrullstol är försedd med en adapterplatta till ett Dahls dockningssystem finns följande etikett på elrullstolens ryggstöd. Värdet på etiketten beskriver markfrigången för elrullstolen utrustad med en adapterplatta till ett Dahls dockningssystem.

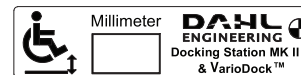

VARNING!

Risk för dödsfall, allvarlig personskada eller materiell skada

Om elrullstolen inte är säkrad i en framåtvänd riktning i Dahls dockningsstation kan dödsfall, allvarlig personskada eller materiell skada inträffa.

- Rullstolen måste säkras i en framåtvänd riktning.
Rullstolen är testad enligt ISO 7176-19 för användning i vägfordon och uppfyller kraven för framåtvänd transport och frontalkollisioner. Rullstolen har inte testats för andra riktningar i ett fordon.

Montering av Dahls dockningsstationer i fordon

Endast professionella företag som arbetar med att konvertera eller bygga fordon anpassade för rullstolar kan beställa dockningssystemet från Dahl Engineering. En kvalificerad och erfaren tekniker måste utföra installationen. Dahl Engineering kan erbjuda särskilda monteringsanvisningar för ett stort antal fordon, vilka måste följas av montören. Kontakta Dahl Engineering för ytterligare information om godkända fordon och monteringspositioner. Kontaktuppgifter till Dahl Engineering finns på: www.dahlengineering.dk.

 För att efterrusta en elrullstol med Dahls dockningssystem är det viktigt att elrullstolen är utrustad med rätt adapterplatta. Denna adapterplatta måste gängas för att fixera låsplattan på Dahls dockningssystem under elrullstolen.

Den maximala lasten med Dahls dockningssystem är 136 kg.

Elrullstolens maximala vikt får inte överstiga 200 kg.

Kontakta din leverantör för mer information om efterrustning.

 Beskrivningen av hur du monterar Dahls dockningssystem för att bibehålla produktens CE-märkning finns i servicemanualen till denna elrullstol, som tillhandahålls via Invacare.

 För mer information om reservdelar, montering av tillbehör/tillval i fordon och underhåll av Dahls dockningssystem, kontakta Dahl Engineering.



Placering av brukarens fastspänning när du använder den med endast Dahls dockningssystem

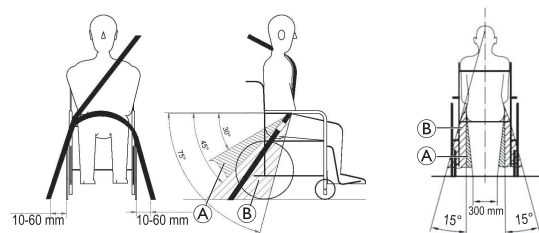

När du använder elrullstolen med ett Dahls dockningssystem ska golvförankringspunkterna för brukarens fastspänningssystem ligga 10 – 60 mm utanför hjulen på varje sida. Bäckensbältet måste placeras lågt över bäckenets framsida så att bäckensbältets vinkel ligger inom den rekommenderade zonen (A) på 30° till 45° såsom visas på bilden. En brantare vinkel inom den valfria zonen (B), 45° till 75°, är önskvärd men får aldrig överstiga 75°.

Komponenter i Dahls dockningssystem

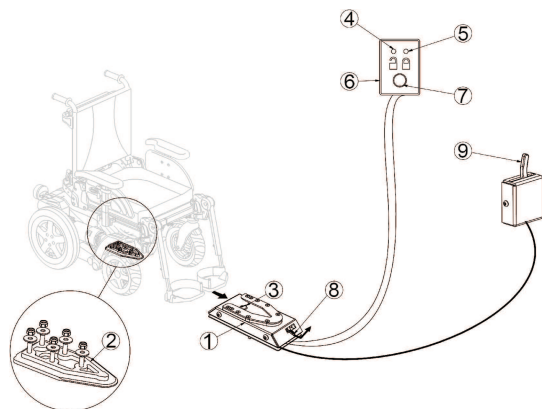

- (1) Dahls dockningsstation
- (2) Låsplatta och 8 mm bricka
- (3) Låssprint
- (4) Röd LED-lampa
- (5) Grön LED-lampa
- (6) Kontrollpanel
- (7) Upplåsningsknapp
- (8) Manuell nödupplåsningspak
- (9) Manuell driftspak (tillval)

Dahl Engineering erbjuder två dockningssystem, MK II (Dahl nr 501750) och en höjjusterbar med namnet Dahl VarioDock (Dahl nr 503600).

Låsning i Dahl dockningsstation

**WARNING!**

Risk för dödsfall, allvarlig personskada eller materiell skada

Om fordonet flyttas medan elrullstolen inte sitter fast ordentligt i Dahls dockningsstation kan dödsfall, allvarlig personskada eller materiell skada uppstå.

- Flytta inte fordonet medan elrullstolen manövreras på plats i Dahls dockningsstation.
- Flytta inte fordonet om elrullstolen och brukaren inte sitter fast ordentligt.
- Flytta inte fordonet om varningstonen ljuder och/eller om den röda LED-lampan på kontrollpanelen blinkar eller lyser.

1. Manövrera elrullstolen långsamt och rakt fram över Dahls dockningsstation (1).

Fig.7-1Vy bakifrån

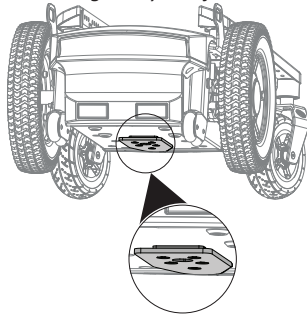

Låsplattan (2) under elrullstolen hjälper till att leda in elrullstolen i Dahls dockningsstation.

2. Om låsplattan är helt införd i Dahls dockningsstation säkras låsspringen (3) automatiskt låsplattan.
3. Dahls dockningsstation är utrustad med en manöverbrytare som anger om låsplattan sitter fast ordentligt i Dahls dockningsstation.

Så snart som låsplattan kommer i kontakt med låsspringen ljuder varningstonen (högfrekvent tjut) och den röda indikatorlampan på kontrollpanelen (6) lyser tills låsplattan antingen är helt införd eller elrullstolen har tagits bort från Dahls dockningsstation.

4. När elrullstolen är ordentligt fastsatt upphör varningstonen, den röda indikatorlampan släcks och den gröna indikatorlampan tänds.
5. Fastspänning med fordonets säkerhetsbälte.



Kontrollera alltid innan du flyttar fordonet om låsplattan är ordentligt införd i Dahls dockningsstation genom att försöka backa ut elrullstolen från Dahls dockningsstation. Det får inte vara möjligt att backa ut ur Dahls dockningsstation utan att trycka på den röda upplåsningsskruven (7) på kontrollpanelen.

Upplåsning från Dahls dockningsstation

1. Stanna och se till att fordonet inte rör sig.
2. Ta bort säkerhetsbältet.
3. Flytta elrullstolen framåt för att lätta på trycket på låsspringen.
4. Tryck på den röda upplåsningsskruven (7) på kontrollpanelen.

Låsspringen frigörs i cirka fem sekunder, varefter låsspringen automatiskt låses igen.

5. Flytta elrullstolen bort från Dahls dockningsstation inom fem sekunder.

Försök inte att backa elrullstolen förrän den röda indikatorlampan, som anger upplåst läge, tänds.



Om du försöker backa elrullstolen innan den röda indikatorlampan tänds blockeras Dahls dockningsstations låsmekanism, vilket gör det omöjligt att backa. Om detta inträffar ska du upprepa upplåsningen.

Manuell upplåsning vid elektriskt fel

 Följande instruktioner kräver hjälp av en assistent.

1. Flytta elrullstolen framåt för att lätta på trycket på låssprinten.
2. Tryck den manuella nödupplåsningsspaken (8) åt ena sidan och håll kvar den där medan elrullstolen rör sig bort.
3. En kabelaktiverad manuell driftspak (9) kan även monteras (tillbehör/tillval).

Tryck spaken åt ena sidan och håll kvar den där medan elrullstol rör sig bort.

 Om det manuella upplåsning förfarandet misslyckas, finns ett nödupplåsningssverktyg av röd plast som levereras med varje Dahl dockningsstation att tillgå.

1. Flytta elrullstolen framåt för att lätta på trycket på låssprinten.
- 2.



Placera nödupplåsningssverktyget i mellanrummet mellan låsplattan och Dahls dockningsstation.

- 3.



Tryck nödupplåsningssverktyget och elrullstolen framåt tills låssprinten har tvingats ned.

4. Flytta elrullstolen bort från Dahls dockningsstation.

8 Underhåll

8.1 Introduktion till underhåll

Med begreppet ”underhåll” avses de åtgärder som vidtas för att säkerställa att en medicinsk enhet är i gott skick och klar för avsedd användning. Underhåll omfattar olika områden såsom daglig skötsel och rengöring, inspektioner, reparationer och renovering.



Det är tillrådligt att låta en behörig Invacare-leverantör besikta din elrullstol en gång per år för att bibehålla kör- och trafiksäkerhet.

8.2 Inspektionskontroller

I följande tabeller anges vilka inspektionskontroller som ska utföras av brukaren och hur ofta. Om någon av inspektionskontrollerna av elrullstolen inte blir godkänd ska du läsa det angivna kapitlet eller kontakta en behörig Invacare-leverantör. En utförlig lista över inspektionskontrollerna med underhållsinstruktioner finns i enhetens servicemanual, som tillhandahålls via Invacare. Servicemanualen är dock avsedd för utbildade och behöriga servicetekniker och beskriver åtgärder som inte är avsedda att utföras av brukaren.

8.2.1 Före varje användning av elrullstolen

Del	Inspektionskontroll	Om Inte godkänd
Skruvanslutningar	Kontrollera alla anslutningar, t.ex. för ryggstöd och hjul, så att de sitter ordentligt.	Kontakta din leverantör.
Signalhorn	Kontrollera att den fungerar korrekt.	Kontakta din leverantör.
Belysning	Kontrollera att samtliga lysen, däribland körriktningsvisare samt fram- och baklysen, fungerar korrekt.	Kontakta din leverantör.
Batterilådans låssystem	Kontrollera att batterilådans låssystem fungerar som det ska. Låssprintarna måste vara helt intryckta i sina hål (se 7.4 <i>Transportera elrullstolen utan brukare, sida 47</i>).	Kontakta din leverantör.
Batterier	Kontrollera att batterierna är laddade. I bruksanvisningen till manöverboxen finns en beskrivning av batteriladdningsindikatorn.	Ladda batterierna (se 6.2.3 <i>Ladda batterierna, sida 36</i>).

8.2.2 Varje vecka

Del	Inspektionskontroll	Om Inte godkänd
Armstöd/sidodelar	Kontrollera att armstöden sitter stadigt i sina hållare och inte vickar.	Dra åt skruven eller spännpaken som håller armstöden. Kontakta din leverantör.
Däck (pneumatiska)	Kontrollera att däcken inte är skadade.	Kontakta din leverantör.
	Kontrollera att däcken har rätt tryck.	Pumpa däcken så att de har rätt tryck (se 8.3 Hjul och däck, sida 54 och 10.1 Tekniska specifikationer, sida 59).
Däck (punkteringssäkra)	Kontrollera att däcken inte är skadade.	Kontakta din leverantör.
Tippskydd	Kontrollera att tippskydden sitter stadigt och inte vickar. Kontrollera att fjäderklämmorna på tippskydden är i gott skick och säkra tippskydden ordentligt.	Kontakta din leverantör.

8.2.3 Varje månad

Del	Inspektionskontroll	Om Inte godkänd
Alla delar med klädsel	Kontrollera eventuella skador och slitage.	Kontakta din leverantör.
Avtagbara benstöd	Kontrollera att benstöden går att fästa ordentligt och att mekanismen för att lossa dem fungerar som den ska.	Kontakta din leverantör.
	Kontrollera att alla anpassningsmöjligheter fungerar som de ska.	Kontakta din leverantör.
Länkhjul	Kontrollera att styrhjulen kan rotera och svänga fritt.	Kontakta din leverantör.
Drivhjul	Kontrollera att drivhjulen roterar utan att svaja. Det lättaste sättet att göra detta är att någon står bakom elrullstolen och tittar på drivhjulen när du kör iväg.	Kontakta din leverantör.
Elektronik och anslutningar	Kontrollera att inga kablar är skadade och att alla kontakter sitter i ordentligt.	Kontakta din leverantör.

8.3 Hjul och däck

Hantera skador på hjulen

Kontakta din leverantör om ett hjul är skadat. Av säkerhetsskäl får hjul inte repareras av brukaren själv eller andra obehöriga personer.

Hantera pneumatiska däck



OBS!

Risk för skada på däcket och fälgen

Kör aldrig med för lågt däcktryck eftersom det kan orsaka skada på däcket.

Om däcktrycket överskrids kan fälgen skadas.

— Pumpa upp däcket till rekommenderat tryck.



Kontrollera trycket med en lufttrycksmätare.

Kontrollera varje vecka att däcken är pumpade till rätt tryck, se 8.2.1 *Före varje användning av elrullstolen, sida 52.*

Se uppgift om rekommenderat däcktryck på däcket/fälgen eller kontakta Invacare. Se tabellen nedan för konvertering.

psi	bar
22	1,5
23	1,6
25	1,7
26	1,8
28	1,9
29	2,0
30	2,1
32	2,2
33	2,3
35	2,4
36	2,5
38	2,6
39	2,7
41	2,8
44	3,0

8.4 Korttidsförvaring

Om ett allvarligt fel upptäcks finns ett antal säkerhetsmekanismer inbyggda i elrullstolen som skyddar den. Strömenheten hindrar elrullstolen från att köra.

När det har uppstått ett sådant fel i elrullstolen ska du göra följande i väntan på reparation:

1. Stäng av strömmen.
2. Koppla från batterierna.
Beroende på elrullstolens modell kan du antingen ta bort batteripacken eller koppla från batterierna från strömenheten. Se motsvarande kapitel om bortkoppling av batterierna i servicemanualen, som finns tillgänglig via Invacare.
3. Kontakta din leverantör.

8.5 Långtidsförvaring

Om du inte ska använda elrullstolen under en längre period måste du förbereda den för förvaring för att säkerställa en längre livslängd för elrullstolen och batterierna.

Förvara elrullstol och batterier

- Vi rekommenderar att du förvarar elrullstolen vid en temperatur på 15 °C. Undvik extrema temperaturer vid förvaring för att säkerställa en längre livslängd för produkten och batterierna.

- Komponenterna har testats och godkänts för högre temperaturintervall enligt beskrivningen nedan:
 - Tillåtet temperaturintervall för förvaring av elrullstolen är - 40 °C upp till 65 °C.
 - Tillåtet temperaturintervall för förvaring av batterierna är - 25 °C upp till 65 °C.
- Batterierna kan laddas ur trots att de inte används. Rekommenderad praxis är att ta bort batterispänningen från strömenheten om du förvarar elrullstolen längre än två veckor. Beroende på elrullstolens modell kan du antingen ta bort batteripacken eller koppla från batterierna från strömenheten. Se motsvarande kapitel om bortkoppling av batterierna i servicemanualen, som finns tillgänglig via Invacare. Om du är osäker på vilken kabel du ska koppla från kontakter du leverantören.
- Batterierna bör alltid vara fulladdade innan du förvarar dem.
- Om du förvarar elrullstolen längre än fyra veckor ska du kontrollera batterierna en gång i månaden och ladda dem vid behov (innan mätaren står på halvfull) för att undvika skador.
- Förvaras i torr miljö med god ventilation och skydd mot yttre påverkan.
- De pneumatiska däcken ska överpumpas en aning.
- Elrullstolen ska ställas på golv som inte missfärgas av kontakt med däckgummi.

Förbereda elrullstolen för användning

- Anslut batterispänningen till strömenheten igen.
- Batterierna måste laddas före användning.
- Lämna in elrullstolen för besiktning av en behörig Invacare-leverantör.

8.6 Rengöring och desinfektion

8.6.1 Allmän säkerhetsinformation



OBSERVERA!

Risk för kontaminering

- Vidta försiktighetsåtgärder för dig själv och använd lämplig skyddsutrustning.



OBSERVERA!

Risk för elektrisk stöt och produktskada

- Stäng av enheten och koppla ifrån elnätet, om tillämpligt.
- Vid rengöring av elektroniska komponenter bör du beakta deras skyddsklass gällande vatteninträngning.
- Se till att inget vatten stänker på kontakten eller vägguttaget.
- Hantera aldrig eluttag med blöta händer.



OBS!

- Felaktiga vätskor och metoder kan skada produkten.
- Alla rengöringsmedel och desinfektionsmedel som används måste vara effektiva, kompatibla med varandra och måste skydda de material som de är avsedda att rengöra.
 - Använd aldrig korroderande vätskor (alkaliska ämnen, syror etc.) eller slipande rengöringsmedel. Vi rekommenderar ett vanligt rengöringsmedel för hushållsbruk som t.ex. diskmedel, om inte annat anges i rengöringsanvisningarna.
 - Använd aldrig ett lösningsmedel (cellulosathinner, aceton etc.) som ändrar strukturen i plasten eller löser upp fästa etiketter.
 - Se alltid till att produkten är helt torr innan den tas i bruk igen.



För rengöring och desinfektion i kliniska eller långvårdsmiljöer gäller riktlinjer för institutionell hygien.

8.6.2 Rengöringsintervall



OBS!

- Regelbunden rengöring och desinficering förbättrar smidig drift, förlänger livslängden och förhindrar kontaminering. Rengör och desinficera produkten:
- regelbundet då den är i bruk,
 - före och efter underhållsprocedurer,
 - när den har kommit i kontakt med kroppsvätskor,
 - innan den används med en ny brukare.

8.6.3 Rengöring

- !** **OBS!**
- Produkten tål inte rengöring i automatiska tvättanläggningar, högtryckstvätt eller ångrengöring.

- !** **OBS!**
- Smuts, sand och saltvatten kan skada hjullagren, och delar av stål kan rosta om ytan skadas.
- Utsätt endast rullstolen för sand och saltvatten under kortare perioder och rengör den efter varje utflykt till stranden.
 - Om rullstolen är smutsig ska du torka av smutsen så snart som möjligt med en fuktig trasa och sedan torka den noggrant.

1. Ta bort eventuell installerad tillvalsutrustning (endast tillvalsutrustning som inte kräver verktyg).
2. Torka av de enskilda delarna med en trasa eller en mjuk borste, vanliga hushållsrengöringsmedel (pH = 6–8) och varmt vatten.
3. Skölj delarna med varmt vatten.
4. Torka delarna noga med en torr trasa.

 Nötta målade metallytor kan putsas upp med bilpolermedel och mjukt vax.

Rengöra klädseln

Instruktioner för rengöring av klädseln finns på etiketterna på sitsen, dynan och ryggstödsklädseln.

 Om möjligt ska kardborrebanden (de självfästande delarna) alltid stängas vid tvätt, för att förhindra att det samlas skräp och trådar på kardborrebanden och att klädseln skadas av dem.

8.6.4 Instruktioner för rengöring och desinficering

Metod: Följ rekommendationerna för valt desinfektionsmedel och desinficera genom att torka av alla åtkomliga ytor.

Desinfektionsmedel: Vanligt desinfektionsmedel för hushållsbruk.

Torkning: Låt produkten lufttorka.

9 Efter användning

9.1 Rekonditionering

Denna produkt kan återanvändas. Gör följande när produkten ska rekonditioneras för en ny användare:

- Inspektion i enlighet med serviceplanen, se servicemanual som finns tillgänglig via Invacare.
- Rengöring och desinfektion, se 8.6 *Rengöring och desinfektion, sida 56*.
- Anpassning till den nya brukaren, se kapitlet "Inställning" i sittmanualen.

Se till att bruksanvisningen överlämnas tillsammans med produkten.

Om skador eller fel upptäcks ska produkten inte återanvändas.

9.2 Kassering



VARNING!

Fara för miljön

Enheten innehåller batterier.

Produkten kan innehålla ämnen som kan vara skadliga för miljön om produkten kasseras på platser (deponier) som inte är lämpliga enligt lagstiftningen.

- Batterier får INTE slängas i hushållsavfallet.
- Batterier får INTE eldas upp.
- Batterier **MÅSTE** tas om hand på lämplig plats. Returen krävs enligt lag och är utan kostnad.
- Kassera endast urladdade batterier.
- Täck över kontakterna på batterier före kassering.
- För information om korrekt hantering av skadade batterier, se 6.2.10 *Hantera skadade batterier på rätt sätt, sida 40*.

Tänk på miljön och återvinn produkten genom att lämna in den på en återvinningscentral när den inte längre kan användas.

Ta isär produkten och dess komponenter så att de olika materialerna kan separeras och återvinnas individuellt.

Kassering och återvinning av begagnade produkter och förpackningar måste följa de lagar och föreskrifter som gäller för avfallshantering i respektive land. Kontakta det företag som sköter den lokala avfallshanteringen för information.

10 Tekniska data

10.1 Tekniska specifikationer

Den tekniska informationen som tillhandahålls i det följande gäller en standardkonfiguration eller representerar de högsta värdena som kan uppnås. Dessa kan ändras om tillbehör används. De exakta ändringarna av dessa värden beskrivs i detalj i avsnitten för respektive tillbehör.

Observera att det kan finnas värden i den här listan som inte gäller för din produkt eftersom listan avser alla tillgängliga modeller (vid tidpunkten för tryckning). Om inget annat anges gäller varje värde i den här listan för alla modeller av produkten.

De modeller och konfigurationer som är tillgängliga i ditt land återfinns i de landsspecifika försäljningsdokumenten.



Observera att uppmätta värden ibland kan variera med upp till ± 10 mm.

Tillåtna användnings- och förvaringsförhållanden	
Drifttemperaturintervall enligt ISO 7176-9:	<ul style="list-style-type: none"> -25 °C – +50 °C
Rekommenderad förvaringstemperatur:	<ul style="list-style-type: none"> +15 °C
Förvaringstemperaturintervall enligt ISO 7176-9:	<ul style="list-style-type: none"> -25 °C – +65 °C med batterier -40 °C – +65 °C utan batterier

Elektriskt system	
Batterier ¹	<ul style="list-style-type: none"> 2 x 12 V/73,5 Ah (C20)/63 Ah (C5) förseglad VRLA-gel 2 x 12 V/60 Ah (C20)/47,4 Ah (C5) förseglad VRLA-gel
Huvudsäkring	<ul style="list-style-type: none"> 63 A
Skyddsgrad	<ul style="list-style-type: none"> IPX4²

Laddningsenhet	
Utmatningsström	<ul style="list-style-type: none"> 8 A

Laddningsenhet	
	<ul style="list-style-type: none"> • 10 A
Utmatningsspänning	<ul style="list-style-type: none"> • 24 V nominellt

Drivhjulsdäck	
Däcktyp	<ul style="list-style-type: none"> • 14 tum punkteringsskyddad, punkteringssäker, pneumatisk
Däcktryck	Det rekommenderade maximala däcktrycket i bar eller kPa står angivet på däckens sida eller på fälgen. Om fler än ett värde anges gäller den lägsta av de motsvarande måttenheterna. (Tolerans = -0,3 bar, 1 bar = 100 kPa)

Styrhjulsdäck	
Däcktyp	<ul style="list-style-type: none"> • 9 tum punkteringsskyddad, punkteringssäker, pneumatisk • 8 tum punkteringssäker
Däcktryck	Det rekommenderade maximala däcktrycket i bar eller kPa står angivet på däckens sida eller på fälgen. Om fler än ett värde anges gäller den lägsta av de motsvarande måttenheterna. (Tolerans = -0,3 bar, 1 bar = 100 kPa)

Köregenskaper	
Hastighet	<ul style="list-style-type: none"> • 3 km/tim • 6 km/tim • 10 km/tim • 12 km/tim
Max. Stoppträcka:	
Normal drift	<ul style="list-style-type: none"> • 490 mm (3 km/tim) • 950 mm (6 km/tim) • 2050 mm (10 km/tim) • 2850 mm (12 km/tim)
Nöddrift	<ul style="list-style-type: none"> • 840 mm (6 km/tim) • 1920 mm (10 km/tim) • 2730 mm (12 km/tim)

Köregenskaper		
Max. Överkomlig höjd på hinder	<ul style="list-style-type: none"> • Framåt med kantklättrare: 100 mm • Framåt utan kantklättrare: 75 mm • Bakåt: 40 mm 	
Maximal säker lutning ³ :		
Ultra Low Maxx	<ul style="list-style-type: none"> • 6° (10,5 %) enligt tillverkarens specifikationer med en last på 136 kg, 4° sittvinkel, 20° ryggstödsvinkel 	
Modulite utan sitslyft	<ul style="list-style-type: none"> • 10° (17,6 %) enligt tillverkarens specifikationer med en last på 160 kg, 4° sittvinkel, 20° ryggstödsvinkel 	
Modulite med sitslyft	<ul style="list-style-type: none"> • 6° (10,5 %) enligt tillverkarens specifikationer med en last på 160 kg, 4° sittvinkel, 20° ryggstödsvinkel 	
Max. Lutning med åtdragna parkeringsbromsar	<ul style="list-style-type: none"> • 17,4 ° (uppförsbacke) • 12,5 ° (nerförsbacke) 	
Lateral dynamisk stabilitet:		
Min. Diameter för att svänga i cirklar vid max. Hastighet	<ul style="list-style-type: none"> • 3 200 mm (Ultra Low Maxx) • 4400 mm (Modulite) 	
Stabil vid plötslig svängning	<ul style="list-style-type: none"> • Ja 	
Räckvidd vid kontinuerlig körning i enlighet med ISO 7176-4 ⁴ :		
Ultra Low Maxx	73,5 Ah-batterier	<ul style="list-style-type: none"> • 37 km (6 km/tim) • 31 km (10 km/tim) • 26 km (12 km/tim)
	60 Ah-batterier	<ul style="list-style-type: none"> • 27 km (6 km/tim)
Modulite	73,5 Ah-batterier	<ul style="list-style-type: none"> • 47 km (6 km/tim) • 40 km (10 km/tim) • 34 km (12 km/tim)

Köregenskaper		
	60 Ah-batterier	<ul style="list-style-type: none"> • 35 km (6 km/tim) • 30 km (10 km/tim) • 26 km (12 km/tim)
Manövreringsräckvidd i enlighet med ISO 7176-4 ⁴ :		
Ultra Low Maxx	<ul style="list-style-type: none"> • 14 km (6 km/tim) • 10 km (10 km/tim) • 7 km (12 km/tim) 	
Modulite	<ul style="list-style-type: none"> • 19 km (6 km/tim) • 14 km (10 km/tim) • 10 km (12 km/tim) 	
Svängdiameter	<ul style="list-style-type: none"> • 1975 – 2105 mm (Ultra Low Maxx) • 1506 – 2086 mm (Modulite) 	
Svängbredd	<ul style="list-style-type: none"> • 1300–1575 mm 	
Erfordrad bredd på vinklad korridor	<ul style="list-style-type: none"> • 1 100 mm (Ultra Low Maxx) • 930 mm (Modulite) 	
Erfordrad djup på förstutrapp	<ul style="list-style-type: none"> • 1500 mm (Ultra Low Maxx) • 1260 mm (Modulite) 	
Erfordrad korridorbredd för sidoöppning	<ul style="list-style-type: none"> • 1140 mm (Ultra Low Maxx) • 990 mm (Modulite) 	

Mått enligt ISO 7176-5	Sitstyp	
	Ultra Low Maxx	Modulite
Sitthöjd ⁵ :		
Med tiltmodul	<ul style="list-style-type: none"> • 420 mm (endast Ultra Low Maxx!) • 435 mm • 460 mm • 485 mm 	
Med sityslyft/tiltmodul	<ul style="list-style-type: none"> • 420 – 720 mm (endast Ultra Low Maxx!) • 435–735 mm • 460–760 mm • 485–785 mm 	
Max. Total höjd	<ul style="list-style-type: none"> • 1101–1210 mm 	<ul style="list-style-type: none"> • 1000–1335 mm
Max. Total bredd (beroende på sittbredd och underredsbredd)	<ul style="list-style-type: none"> • 565–865 mm 	<ul style="list-style-type: none"> • 565–690 mm • 565 – 730 mm (Modulite HD)
Total längd (med benstöd av standardtyp)	<ul style="list-style-type: none"> • 1251–1300 mm 	<ul style="list-style-type: none"> • 1026–1300 mm
Förvaringslängd	<ul style="list-style-type: none"> • 830–1006 mm 	
Förvaringsbredd	<ul style="list-style-type: none"> • 565–865 mm 	<ul style="list-style-type: none"> • 565–690 mm
Förvaringshöjd	<ul style="list-style-type: none"> • 1101–1210 mm 	<ul style="list-style-type: none"> • 1000–1180 mm
Markfrigång	<ul style="list-style-type: none"> • 70 mm 	

Tjänstevikt ⁶	Sitstyp	
	Ultra Low Maxx	Modulite
	<ul style="list-style-type: none"> • 148,6–190,1 kg 	<ul style="list-style-type: none"> • 105–185,2 kg

Komponenternas vikt	
73,5 Ah-batterier	<ul style="list-style-type: none"> ca 23 kg per batteri
60 Ah-batterier	<ul style="list-style-type: none"> ca 20 kg per batteri

Last	Sitstyp	
	Ultra Low Maxx	Modulite
Max. passagerarmassa	<ul style="list-style-type: none"> 136 kg 	<ul style="list-style-type: none"> 136 kg (smalt underrede) 160 kg (brett underrede)

Axelbelastningar	
Max. Axelbelastning framaxel	<ul style="list-style-type: none"> 144,4 kg
Max. Axelbelastning bakaxel	<ul style="list-style-type: none"> 267,2 kg

- Användbar batterikapacitet är beroende på urladdningstiden.
C20: Urladdning under 20 timmar.
C5: Urladdning under 5 timmar.
- IPX4-klassificeringen innebär att det elektriska systemet är skyddat mot vattenstänk.
- Statisk stabilitet i nedförsbacke, uppförsbacke och i sidled enligt ISO 7176-1 = 9° (15,8 %)
Dynamisk stabilitet enligt ISO 7176-2 = 6 grader (10,5 %)
- OBS: Elrullstolens körsträcka beror till stor del på externa faktorer, till exempel rullstolens hastighetsinställning, batteriernas laddningsstatus, omgivningstemperatur, lokal topografi, vägunderlag, däcktryck, brukarens vikt, körstil och om batterierna används till belysning, servosystem osv.
De angivna värdena är de högsta teoretiskt möjliga mätvärdena enligt ISO 7176-4.
- Uppmätt utan sittdyna
- Den faktiska tjänstevikten beror på elrullstolens gavelbeslag. Alla elrullstolar från Invacare vägs när de lämnar fabriken. På märkplåten finns information om den uppmätta tjänstevikten (inklusive batterier).

11 Underhåll

11.1 Utförda inspektioner

Att alla jobb som anges i service- och reparationsinstruktionernas inspektionsschema har utförts på rätt sätt bekräftas med stämpel och signatur. Listan över inspektionsjobb som ska utföras finns i servicemanualen som tillhandahålls av Invacare.

Inspektion vid leverans	Första årliga inspektionen
Stämpel från behörig hjälpmedelscentral/datum/signatur	Stämpel från behörig hjälpmedelscentral/datum/signatur
Andra årliga inspektionen	Tredje årliga inspektionen
Stämpel från behörig hjälpmedelscentral/datum/signatur	Stämpel från behörig hjälpmedelscentral/datum/signatur

Fjärde årliga inspektionen	Femte årliga inspektionen
Stämpel från behörig hjälpmedelscentral/datum/signatur	Stämpel från behörig hjälpmedelscentral/datum/signatur



Sverige:

Invacare AB
Fagerstagatan 9
S-163 53 Spånga
Tel: (46) (0)8 761 70 90
Fax: (46) (0)8 761 81 08
sweden@invacare.com
www.invacare.se



Invacare GmbH
Am Achener Hof 8
D-88316 Isny
Germany



Invacare UK Operations Limited
Unit 4, Pencoed Technology Park, Pencoed
Bridgend CF35 5AQ
UK

1654754-F 2024-09-17



Making Life's Experiences Possible®



Yes, you can.®